



# Manual de Operaciones

---

---

---

SS0407E/SS0507E/SS0607E/AS0607E/AS0607WE  
/AS0608E/AS0808E/AS0612E/AS0812E/AS1012E/  
AS1212E/AS1413E/AS0607/AS0607W/AS0608/  
AS0808/AS0612/AS0812/AS1012/AS1212/AS1413/  
SS0407ER/SS0507ER

## Plataforma de trabajo elevadora móvil de tijeras

 ¡ADVERTENCIA!

Antes de iniciar una operación o mantenimiento, los conductores y personal de servicio siempre deben leer y entender completamente toda la información contenida en este manual. No hacerlo puede resultar en accidentes fatales o lesiones personales.

Este manual debe mantenerse con esta máquina todo el tiempo.

# Plataforma de trabajo elevadora móvil de tijeras

## Manual de Operaciones

880 \* 1230 mm dieciséis formato 8 hoja impresa

Novena edición e impresa por primera vez en diciembre de 2022

---

**LINGONG HEAVY MACHINERY CO., LTD.**

Dirección: Piso 12, Edificio 3, LushangGuoao Plaza, 9777 Jingshi Road, Distrito Lixia, Jinan, Shandong, 250000, China

Tel: 86-0531-67605017

Fax: 86-0531-67605017

Web: [www.lgmg.com.cn](http://www.lgmg.com.cn)

Servicio técnico: 86-0531-67605017

Venta de accesorios: 86-0531-67605016

## Prólogo

Gracias por elegir esta plataforma de trabajo elevadora móvil de LGMG. Esta máquina está diseñada de acuerdo con BS EN280-1:2022. La información especificada en este manual está destinada a la operación segura y adecuada de esta máquina para el propósito previsto.

Para máximo rendimiento y utilización de esta máquina, lea y entienda completamente toda la información contenida en este manual antes de comenzar, operar o realizar mantenimiento con esta máquina.

Debido a las continuas mejoras de este producto, LGMG se reserva el derecho de hacer cambios en las especificaciones sin previo aviso. Para cualquier información actualizada, contacte LGMG.

Asegure que todo mantenimiento preventivo para esta máquina se realiza de acuerdo a los intervalos especificados en el calendario de mantenimiento.

Mantenga este manual con esta máquina para consultarlo en todo momento. Cuando el propietario de esta máquina sea transferido, este manual debe trasladarse con esta máquina. Este manual debe reemplazarse inmediatamente si se pierde, se daña o se vuelve ilegible.

Este manual está protegido por derechos de autor. La reproducción o copia de este manual no está permitida sin una aprobación por escrito de LGMG.

La información, especificaciones técnicas y dibujos en este manual son las últimas disponibles cuando este manual se publica. Debido a las continuas mejoras, LGMG se reserva el derecho de cambiar las especificaciones técnicas y diseño de la máquina sin previo aviso. Si algunas especificaciones e información en este manual no son consistentes con su máquina, agradecemos contactar el departamento de servicio de LGMG.

### ¡ADVERTENCIA

**Solo el personal que ha sido apropiadamente capacitado y calificado para operar o mantener esta máquina puede operar, reparar y mantener esta máquina.**

**Operación, mantenimiento y reparación incorrecta son peligrosas y pueden causar lesiones personales y muerte.**

**Antes de cualquier operación o mantenimiento, el operador debe leer completamente este manual. No opere, realice ningún mantenimiento o haga ninguna reparación en esta máquina antes de leer y entender las indicaciones en este manual.**

**El usuario debe cargar la plataforma estrictamente de acuerdo a la capacidad de carga de la plataforma. No sobrecargue la plataforma ni realice modificaciones en la plataforma sin el permiso de LGMG.**

**Las regulaciones y prevenciones de operación contenidas en este manual son solo aplicables para el uso especificado de esta máquina.**

---

# Precauciones de Seguridad

El operador de esta máquina debe entender y seguir las regulaciones de seguridad del estado y gobierno local existentes. Si éstas no están disponibles, deberán seguirse las instrucciones de seguridad en este manual.

Para ayudar a prevenir accidentes, lea y entienda todas las advertencias y precauciones en este manual antes de operar o realizar mantenimiento.

Las medidas de seguridad se especifican en el Capítulo 1 Seguridad.

Es imposible prever cualquier eventual peligro y las instrucciones de seguridad en este manual podrían no cubrir todas las medidas de prevención de seguridad. Siempre garantice la seguridad de todo el personal y proteja la máquina contra cualquier daño. Si no puede confirmar la seguridad de algunas operaciones, contacte LGMG.

Las medidas y prevenciones de operación contenidas en este manual son solo aplicables para los usos especificados de esta máquina. LGMG no asume ninguna responsabilidad si esta máquina se utiliza más allá del alcance de este manual. El usuario y el operador deberán ser responsables por la seguridad de tales operaciones.

No realice ninguna operación prohibida en este manual en ninguna situación.

Las siguientes palabras de señalización son aplicables para identificar el nivel de información de seguridad en este manual.

 **PELIGRO:**

**Una situación inminente, que si no se evita, resultará en lesiones severas o muerte. Esto también se aplica a situaciones que causarían serios daños a la máquina si no se evitan.**

 **ADVERTENCIA:**

**Una situación potencialmente peligrosa, que si no se evita, resultará en lesiones severas o muerte. Esto también se aplica a situaciones que podrían causar serios daños a la máquina si no se evitan.**

 **AVISO:**

**Una situación, que si no se evita, podría resultar en una lesión menor o intermedia. Esto también se aplica a situaciones que podrían causar daños a la máquina o acortar la vida útil de la máquina.**

---

## Contenido

Capítulo 1 Seguridad .....	1
1.1 Descripción.....	2
1.2 Mantenimiento de señales de seguridad y pegatinas .....	2
1.4 Seguridad de la batería .....	9
1.5 Bloquear después de cada uso .....	10
Capítulo 2 Nomenclatura de la máquina .....	12
Capítulo 3 Controles .....	14
3.1 Controles en el suelo.....	14
3.1.1 Interruptor de llave.....	14
3.1.2 Interruptor de parada de emergencia .....	14
3.1.3 Interruptor de elevación de la plataforma.....	15
3.2 Controles de la plataforma.....	16
3.2.1 Botón de la bocina .....	17
3.2.2 Interruptor de elevación .....	17
3.2.3 Pantalla.....	17
3.2.4 Interruptor de Parada de Emergencia .....	17
3.2.5 Palanca de control conducción/elevación.....	17
3.2.6 Botón de velocidad de conducción .....	18
3.2.7 Botón de función de conducción .....	18
3.2.8 Interruptor de dirección .....	18
3.2.9 Interruptor de habilitación .....	18
3.2.10 Selección del modo interior o exterior (si está equipado) .....	18
Capítulo 4 Inspección previa a la operación .....	21
4.1 Principios básicos.....	21

4.2 Inspección previa a la operación .....	22
<b>Capítulo 5 Inspección el área de trabajo .....</b>	<b>24</b>
5.1 Información General .....	24
5.2 Inspección del área de trabajo.....	24
<b>Capítulo 6 Prueba de Funcionamiento .....</b>	<b>26</b>
6.1 Información General .....	26
6.2 Prueba de Funcionamiento.....	26
6.3 Pruebas desde los controles de tierra.....	26
6.4 Pruebe el interruptor de parada de emergencia.....	27
6.5 Prueba de la función de elevación/descenso.....	27
6.6 Prueba de funcionamiento de descenso de emergencia.....	27
6.7 Prueba del controlador de la plataforma .....	27
6.8 Prueba de la bocina.....	28
6.9 Prueba de la función de elevación y función del interruptor de habilitación .....	28
6.10 Prueba de dirección.....	29
6.11 Prueba de funcionamiento de conducción y frenado .....	30
6.12 Prueba de funcionamiento de conducción .....	30
6.13 Funcionamiento de la prueba del sensor de inclinación.....	31
6.14 Prueba del Protector contra baches.....	32
<b>Capítulo 7 Instrucciones de funcionamiento .....</b>	<b>34</b>
7.1 Información General .....	34
7.2 Parada de Emergencia .....	34
7.3 Descenso de emergencia .....	35
7.4 Operación desde los Controles en Tierra .....	35
7.5 Posicionamiento de la plataforma.....	36
7.6 Operación desde los Controles de la Plataforma .....	36

---

7.7 Posicionamiento de la plataforma.....	36
7.8 Dirección .....	36
7.9 Conducción .....	36
7.10 Opción de velocidad de conducción .....	36
7.11 Conducir la máquina desde tierra .....	37
7.12 Conducción en una pendiente .....	37
7.13 Uso del puntal de seguridad .....	38
7.14 Cómo replegar la barandilla.....	39
7.15 Cómo montar la barandilla.....	41
7.16 Extender y replegar la cubierta de la plataforma extensible.....	41
7.17 Interruptor de suministro eléctrico.....	41
7.18 Códigos de error.....	42
<b>Capítulo 8 Transporte e Instrucciones de elevación.....</b>	<b>49</b>
8.1 Liberación del freno.....	49
8.2 Seguridad en el transporte .....	51
8.3 Cargando la máquina con una carretilla elevadora.....	53
8.4 Precauciones de elevación.....	53
8.5 Estacionamiento y Almacenamiento.....	54
<b>Capítulo 9 Pegatinas y Etiquetas de Advertencia.....</b>	<b>55</b>
<b>Capítulo 10 Especificaciones.....</b>	<b>94</b>
10.1 Especificaciones del aceite hidráulico.....	121
<b>Capítulo 11 Programa de mantenimiento.....</b>	<b>124</b>



**Esta página se dejó en blanco intencionalmente**

# Capítulo 1 Seguridad



Se pueden producir lesiones graves o incluso la muerte si no se siguen las instrucciones y normas de seguridad de este manual.



Se prohíbe el uso de la máquina, a menos que:

Se entienden y practican las normas de funcionamiento seguro de la máquina.

Se evitan situaciones peligrosas. Todas las normas de seguridad deberán ser reconocidas y comprendidas antes de dar el siguiente paso.

La inspección previa a la operación siempre se completa antes de la operación de la máquina.

La prueba de funcionamiento se hace antes de operar la máquina.

Se inspecciona y comprueba el área de trabajo.

La máquina se utiliza solo para el propósito diseñado.

Deberán leerse, comprenderse y cumplirse las instrucciones y normas de seguridad del fabricante, los manuales de funcionamiento seguro y las etiquetas de las máquinas.

Se leerán, comprenderán y cumplirán las normas de seguridad para el usuario y las normas del sitio.

Se leen, comprenden y cumplen todas las

leyes y reglamentos gubernamentales aplicables.

Se ha completado la capacitación adecuada sobre el funcionamiento seguro de la máquina.



Clasificación de riesgos

El significado de los símbolos, códigos de color y caracteres de los productos LGMG son como sigue:

Símbolo de advertencia de seguridad: Se utilizan para advertir lesiones personales potenciales. Observe todas las instrucciones de seguridad debajo de estas señales, para evitar situaciones causantes de lesión personal potencial y muerte.



Rojo: Significa situaciones peligrosas. Si no se evita, resultará en muerte personal o lesión severa.



Naranja: Significa situaciones peligrosas. Si no se evita, puede resultar en muerte personal

o lesión severa.



**Amarillo:** Significa situaciones peligrosas. Si no se evita, puede resultar en lesión menor o intermedia.

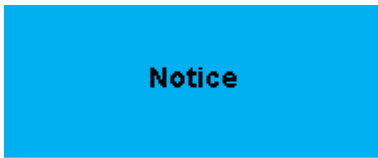

**Azul:** Significa situaciones peligrosas. Si no se evita, se puede producir un daño o pérdida de la propiedad.

## 1.1 Descripción

Esta máquina es una plataforma de trabajo elevadora móvil, que consiste en una plataforma de trabajo sobre un mecanismo de tijera. Es accionado mediante energía eléctrica y la fuerza de propulsión es proporcionada por motores eléctricos e hidráulicos.

## 1.2 Mantenimiento de señales de seguridad y pegatinas

Reemplace señales de seguridad o pegatinas dañadas o desaparecidas. Si es necesario, utilice un jabón suave y agua para limpiar las señales de seguridad. No utilice limpiadores a base de disolventes, ya que pueden dañar el material de la señal de seguridad.

## 1.3 Seguridad del área de trabajo

 ¡Peligro de electrocución

Esta máquina no está aislada eléctricamente y no proporciona protección contra el contacto o la proximidad a líneas eléctricas. Mantenga una distancia de seguridad con las líneas y equipos eléctricos de acuerdo con las leyes y normativas vigentes. Consulte la siguiente tabla para conocer las distancias de aproximación seguras para las líneas eléctricas.



Tabla para1 distancia mínima de aproximación segura

Voltaje	Espacio libre requerido
0 a 50 kV	3,05m
50KV a 200KV	4,6m
200KV a 350KV	6,10m
350KV a 500KV	7,62m
500KV a 750KV	10,67m
750KV a 1000KV	13,72m

- Tenga siempre en cuenta la influencia de los vientos fuertes o racheados sobre la

plataforma y también sobre el balanceo de las líneas eléctricas.

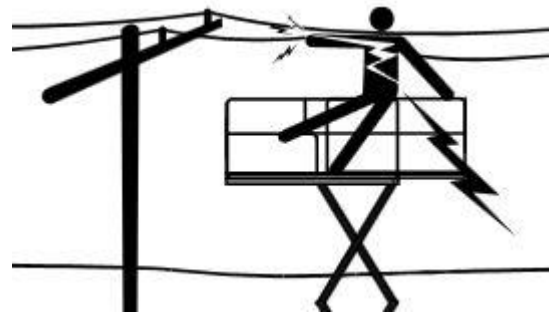
- Aléjese de la máquina si entra en contacto con un cable eléctrico con tensión. No toque u opere la máquina en el suelo o la plataforma antes de cortar el suministro de energía.
- No opere la máquina en condiciones climáticas adversas.
- No utilice la máquina como cable de tierra para soldar. Esto pudiera dañar componentes eléctricos en la máquina.
- No toque el cargador de la batería cuando esté cargando las baterías.

### ¡Riesgo de vuelco

**El personal, el equipo y los materiales en la plataforma no pueden exceder la capacidad máxima de carga de la plataforma. Consulte el Capítulo 10 – Especificaciones de las capacidades del modelo.**

- 1) La plataforma solo se puede elevar sobre una superficie sólida y plana.

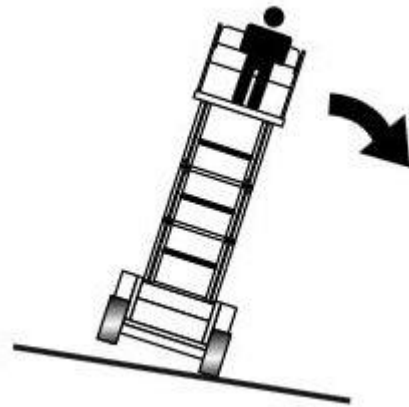

- 2) La velocidad de conducción máxima en elevación para los modelos AS0607E/AS0607WE/AS0608E/AS0808E/AS0612E/AS0812E/AS1012E/AS1212E/AS1413E/AS0607/AS0607W/AS0608/AS0808/AS0612/AS0812/AS1012/AS1212/AS1413 es de 0,8 kph. La velocidad de conducción máxima en elevación para los modelos SS0407E/SS0507E/SS0607E/SS0407ER/SS0507ER es de 0,5 kph.
- 3) No utilice la alarma de inclinación como un indicador de nivel. La alarma de inclinación suena solo cuando la máquina esté considerablemente inclinada.
- 4) Si la alarma de inclinación suena: baje la plataforma y mueva la máquina a una superficie plana y sólida. Si suena la alarma de inclinación cuando está elevando la plataforma, baje la plataforma inmediatamente.
- 5) Si la máquina se utiliza al aire libre, no eleve la plataforma cuando la velocidad del viento sea superior a 12,5 m/s. Si la velocidad del viento excede el límite después de elevar la

plataforma, baje la plataforma inmediatamente y detenga el funcionamiento de la máquina.

- 6) El intervalo de temperatura ambiente para utilizar esta máquina es (-20 ° C a 40 ° C).
- 7) La humedad relativa para el funcionamiento de esta máquina no debe ser mayor a 90 % (20 °C).
- 8) La fluctuación permitida del voltaje de la máquina es de ±10 %.
- 9) No aumente la superficie de la plataforma ni de la carga. Aumentar el área expuesta en caso de viento reducirá la estabilidad de la máquina.
- 10) Cuando la plataforma esté atrapada, atascada o bloqueada por un objeto cercano y no pueda moverse con normalidad, no intente liberarla utilizando el mando de la plataforma. Todo el personal debe ser retirado de la plataforma antes de liberar la plataforma utilizando el controlador de tierra.
- 11) Tenga cuidado y reduzca la velocidad de conducción cuando la máquina esté completamente replegada y circule por un terreno irregular, un suelo de grava, una superficie inestable o lisa, cerca de un agujero o en una pendiente.
- 12) No circule a alta velocidad descendiendo por ninguna pendiente.

**velocidad lenta (tortuga) antes de descender cualquier pendiente.**

- 13) No conduzca la máquina por terrenos irregulares o inestables, ni en otras condiciones peligrosas, cuando la plataforma esté elevada.
- 14) No empuje ni tire hacia ningún objeto situado fuera de la plataforma.

Fuerza manual máxima permitida	
Modelo	Fuerza manual
SS0407E	Interior: 400 N Exterior: 200 N
SS0507E	Interior: 400 N Exterior: 200 N
SS0607E	Uso en interiores solamente: 400N
AS0607	Uso en interiores solamente: 400N
AS0607W	Interior: 400 N Exterior: 200 N
AS0607E	Uso en interiores solamente: 400N
AS0607WE	Interior: 400 N Exterior: 200 N
AS0608	Interior: 400 N Exterior: 200 N
AS0608E	Interior: 400 N Exterior: 200 N
AS0808	Uso en interiores solamente: 400N
AS0808E	Uso en interiores solamente: 400N
AS0612	Interior: 400 N Exterior: 400 N
AS0812	Interior: 400 N Exterior: 200 N
AS1012	Interior: 400 N Exterior: 200 N
AS1212	Uso en interiores solamente: 400N
AS0612E	Interior: 400 N Exterior: 400 N
AS0812E	Interior: 400 N Exterior: 200 N



**Asegúrese de seleccionar la**

AS1012E	Interior: 400 N Exterior: 200 N
AS1212E	Uso en interiores solamente: 400N
AS1413	Interior: 400 N Exterior: 200 N
AS1413E	Interior: 400 N Exterior: 200 N
SS0407ER	Interior: 400 N Exterior: 200 N
SS0507ER	Interior: 400 N Exterior: 200 N

- 15) No utilice la máquina como una grúa.
- 16) No coloque, ancle ni cuelgue cargas en ninguna parte de la máquina.
- 17) No empuje la máquina u otros artículos utilizando la plataforma.
- 18) No opere la máquina cuando la bandeja del chasis esté retirada.
- 19) No apoye la plataforma contra ninguna estructura o pared cercana.
- 20) No modifique ni limite el uso del interruptor de límite.
- 21) No ate o amarre la plataforma contra ninguna estructura o pared cercana.
- 22) No coloque la carga fuera de la barandilla de la plataforma.
- 23) No modifique ni cambie la plataforma de trabajo aéreo sin el consentimiento por escrito del fabricante. La instalación de un dispositivo adicional utilizado para transportar herramientas u otros materiales en la plataforma, el pedal o la barandilla aumentará el peso de la plataforma, el área de superficie de la plataforma y la carga.
- 24) No modifique ni dañe ninguna pieza que pueda afectar a la seguridad y estabilidad de la máquina.

- 25) No sustituya ninguna pieza clave relacionada con la estabilidad por otras con pesos o especificaciones diferentes.
- 26) Está prohibido utilizar una batería que pese menos que la batería original. La batería instalada en el chasis es utilizada como un contrapeso y es vital para la estabilidad de la máquina. Cada batería tiene un peso diferente (como se detalla en la siguiente tabla).

**Tabla2 Pesos de la Batería**

Modelo	Peso de la batería (kg)
SS0407E	28
AS0607	
AS0607E	
AS0607W	
AS0607WE	
AS0608	
AS0608E	
AS0808	
AS0808E	
AS0612	
AS0612E	
AS0812	
AS0812E	
AS1012	
AS1012E	
SS0507E	39
SS0607E	
AS1212	
AS1212E	
AS1413	
AS1413E	

SS0407ER	38
SS0507ER	45

SS0507ER	115,5
----------	-------

El peso mínimo de la bandeja de la batería (incluida la batería) en el chasis varía según el tipo de modelo, como se detalla en la tabla siguiente.

**Tabla3 Pesos bandeja de la batería**

Modelo	Peso de la bandeja de la batería (con batería incluida) en el chasis (kg)
SS0407E	86
SS0507E	106
SS0607E	
AS0607	146
AS0607E	
AS0607W	
AS0607WE	
AS0608	150
AS0608E	
AS0808	
AS0808E	
AS0612	157
AS0612E	
AS0812	
AS0812E	
AS1012	
AS1012E	193
AS1212	
AS1212E	225,4
AS1413	
AS1413E	
SS0407ER	101,5

28) No coloque peldaños, escaleras o andamios en la plataforma ni los apoye contra ninguna parte de la máquina.

29) Solo se pueden transportar herramientas y materiales que estén distribuidos uniformemente y que puedan moverse de forma segura por el operador en la plataforma.

30) No opere la máquina sobre una superficie móvil o vehículo.

31) Mantenga todos los neumáticos en buen estado y apriete adecuadamente las tuercas de las ruedas.



**!Riesgo de aplastamiento**



- **No coloque las manos, brazos o dedos en ninguna posición donde exista riesgo potencial de aplastamiento por las tijeras de la máquina.**
- **Cuando la máquina se conduce desde el suelo utilizando el controlador, utilice su buen juicio y planifique cuidadosamente la trayectoria de desplazamiento. Mantenga una distancia de seguridad entre el operador, la máquina y cualquier objeto fijo, paredes o edificios.**



**!Riesgos cuando se opera en**

una pendiente

- No conduzca el vehículo en una pendiente que exceda la clasificación de la máquina para pendientes o pendientes laterales. El valor nominal de la pendiente es aplicable a una máquina replegada.

<p>Clasificación de pendiente máxima, posición replegada:</p> 	<p>25%(14°)</p>
<p>Clasificación de pendiente lateral máxima, posición replegada:</p> 	<p>25%(14°)</p>

**Nota:** La clasificación de pendiente está sujeta a las condiciones del suelo y la tracción adecuada.

 ¡Riesgos de caída

- Todos los trabajadores en la plataforma deben usar arneses de seguridad aprobados y sujetar el cordón a los puntos de anclaje provistos en la plataforma. Cada punto de anclaje está limitado a un cordón.



- No se suba ni se siente en la barandilla de la plataforma. Párese firmemente en el piso de la plataforma en todo momento.

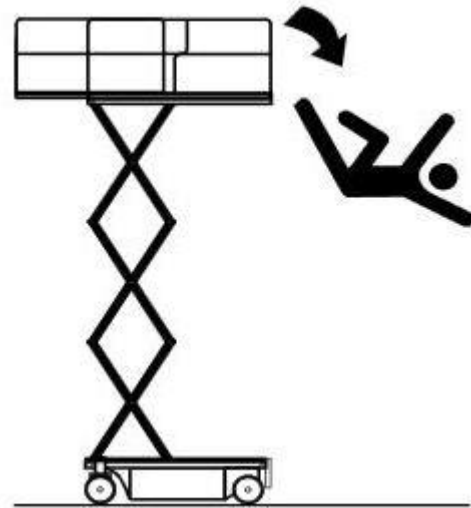

- No baje de las tijeras de la plataforma cuando la máquina esté elevada.
- Mantenga el suelo de la plataforma libre de escombros.
- Cierre la puerta de la plataforma antes de la operación.
- No opere la máquina si la barandilla no está correctamente instalada.
- No entre ni salga de la plataforma a menos que la máquina esté en la posición replegada.

 ¡Riesgos de colisión

- Preste atención a cualquier objeto u obstáculo dentro de la línea de visibilidad de la máquina y cualquier punto ciego cuando encienda o manipule la máquina.
- Ponga atención a la posición de la plataforma extensible cuando mueva la máquina.
- Revise el área de trabajo para evitar obstáculos en lo alto u otros posibles riesgos en el lugar de trabajo.



- Preste atención a cualquier riesgo de aplastamiento cuando se sujete a la barandilla de la plataforma.
- El operador debe seguir las normas de servicio del fabricante para el equipo de protección personal, las normas de servicio para el área de trabajo, y las leyes y regulaciones hechas por el gobierno local.

- Observe y siga la flecha de desplazamiento y las flechas de dirección de giro en el controlador de la plataforma y la etiqueta y la placa de identificación de la plataforma.
- No opere la máquina en la línea de ninguna grúa o máquina aérea móvil, a menos que el controlador de la grúa esté bloqueado y/o se tome la medida de prevención de golpes potenciales.
- La conducción peligrosa o la operación descuidada al operar la máquina están estrictamente prohibidas.
- La plataforma se puede bajar solo cuando no hay personal o barreras debajo de la plataforma.
- Limite la velocidad de desplazamiento según las condiciones del suelo, el tráfico, la pendiente de la carretera, la posición del personal o cualquier otro posible factor de impacto.

 ¡Riesgos de daño al componente

- No cargue las baterías con nada más que un cargador de baterías de 24 V.
- No utilice la máquina como cable de tierra para soldar. Esto pudiera causar daño a los componentes

eléctricos en la máquina.

 ¡Riesgos de explosión e incendio

- No opere ni cargue la máquina en un lugar con potencial para gases o partículas inflamables o explosivos.

 ¡Riesgos de daño a la máquina

- No utilice una máquina dañada o averiada.
- Realice una comprobación operativa y de funcionamiento completa antes de cada turno. Coloque una etiqueta en una máquina dañada o averiada y detenga todas las operaciones.
- Asegúrese de ejecutar todo el mantenimiento y la operación de acuerdo con las instrucciones en este manual.
- Asegúrese de mantener todas las etiquetas y pegatinas en los lugares adecuados. Sustituya los que no sean legibles.
- Asegúrese de guardar este manual en la caja del manual en la plataforma.

 ¡Riesgos de lesiones personales

- No opere la máquina si está goteando aceite hidráulico. La fuga de aceite hidráulico bajo presión

puede penetrar o quemar la piel.

- Si se toca por error algún componente situado debajo de la cubierta, pueden producirse lesiones graves. Sólo técnicos cualificados pueden realizar el mantenimiento de los componentes situados bajo la cubierta. El operador debe realizar el mantenimiento solo antes de la inspección previa a la operación. Asegúrese de mantener todos los compartimentos cerrados y bloqueados durante la operación de la máquina.

## 1.4 Seguridad de la batería

 ¡Riesgos de combustión

- La batería contiene ácido. Use ropa y gafas protectoras cuando realice mantenimiento a la batería.
- Tome medidas para evitar que el ácido se desborde de la batería o se toque. Neutralice el material ácido desbordado de la batería con sosa y agua.

 ¡Peligro de explosión

- Mantenga la batería alejada de chispas o llamas abiertas. La batería puede liberar un gas explosivo.

- **No toque el terminal de la batería o los cables con cualquier herramienta que pueda provocar una chispa.**
- **Cuando el vehículo se detiene durante mucho tiempo, es necesario apagar el interruptor de alimentación principal.**

 **!Riesgo de daño al componente**

**No cargue la batería con ningún cargador de baterías de más de 24 V.**

 **!Riesgos de**

**electrocución/quemadura**

- **El cargador de batería se puede conectar a la toma de corriente alterna trifásica con conexión a tierra.**
- **Diariamente, verifique si el cable de alambre, el cable eléctrico y el cableado están dañados. Reemplace los elementos dañados antes de la operación.**
- **Tome medidas para prevenir descargas eléctricas debido al contacto con los terminales de la batería. Cuando trabaje en los circuitos eléctricos, quítese todas las joyas y objetos metálicos. El cargador de batería se puede conectar a la toma de corriente alterna trifásica con conexión a**

**tierra.**

## **1.5 Bloquear después de cada**

### **USO**

- 1) Elija una posición de estacionamiento segura, que puede ser una superficie sólida y horizontal, donde no haya obstáculos o tráfico pesado.
- 2) Bajar la plataforma.
- 3) Gire el interruptor de llave a la posición de "APAGADO" y retire la llave para evitar el uso no autorizado.
- 4) Ponga cuñas en las ruedas.
- 5) Cargue la batería.
- 6) Desconecte y retire la caja de control de la plataforma.
- 7) Almacénelo en un lugar seguro.

**Esta página se dejó en blanco intencionalmente**

## Capítulo 2 Nomenclatura de la máquina

 ¡AVISO: Este dibujo muestra un AS0607E, pero la nomenclatura es común para todos los demás modelos.

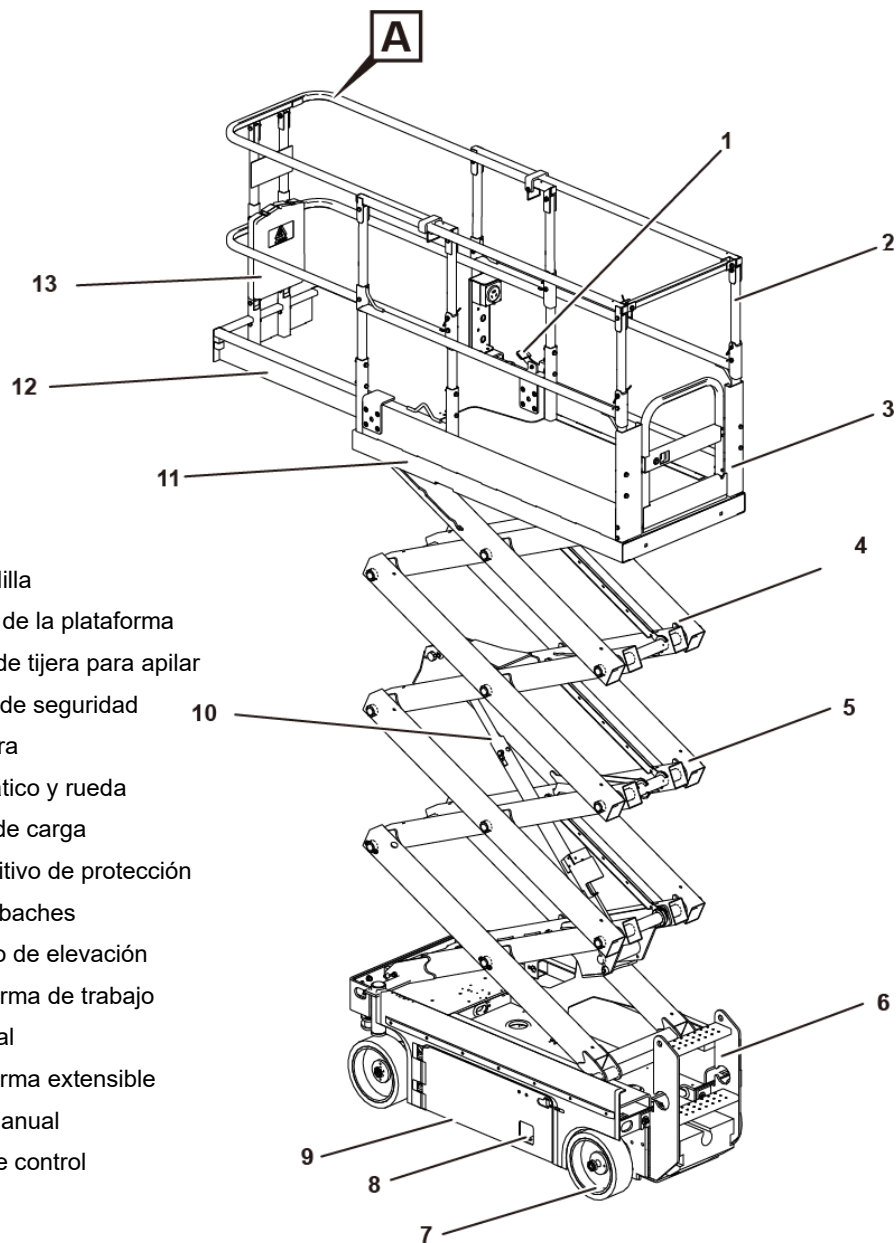
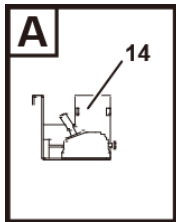

1. Pedal
2. Barandilla
3. Puerta de la plataforma
4. Brazo de tijera para apilar
5. Puntal de seguridad
6. Escalera
7. Neumático y rueda
8. Panel de carga
9. Dispositivo de protección contra baches
10. Cilindro de elevación
11. Plataforma de trabajo principal
12. Plataforma extensible
13. Caja manual
14. Caja de control

**Esta página se dejó en blanco intencionalmente**

## Capítulo 3 Controles

### 3.1 Controles en el suelo

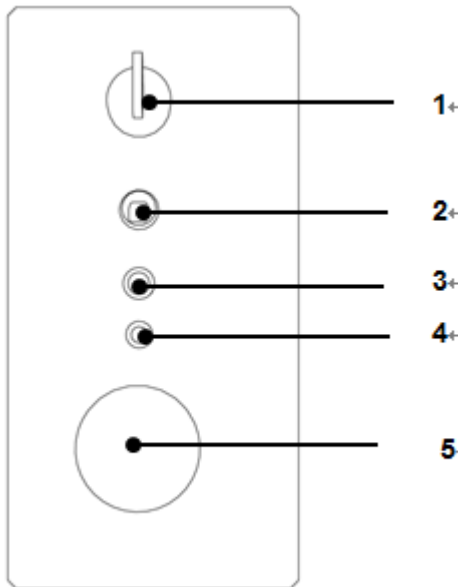

Fig. 3-1 Control en el suelo

1. Interruptor de llave
2. Interruptor de elevación de la plataforma
3. Fusible de reinicio automático (7A)
4. Lámpara indicadora de sobrecarga
5. Interruptor de parada de emergencia

#### 3.1.1 Interruptor de llave

El interruptor de llave de tres posiciones controla la fuente de alimentación eléctrica de la máquina. Cuando el interruptor se coloca a la izquierda, se habilitará la modalidad de funcionamiento de la plataforma; cuando el interruptor se coloca en la posición derecha, se habilitará la modalidad de funcionamiento del chasis; cuando el interruptor se coloca en la posición central, se desconectará la alimentación de la máquina.



**La llave sólo puede introducirse o extraerse cuando el interruptor está en la posición central. Algunas máquinas están equipadas con interruptores opcionales que permiten introducir o extraer las llaves en las tres posiciones.**

#### 3.1.2 Interruptor de parada de emergencia

La alimentación eléctrica de la máquina se desconecta al pulsar el interruptor de parada de emergencia.



**Tanto en el chasis como en el controlador de la plataforma hay**

instalado un interruptor de parada de emergencia. Los dos interruptores funcionan en serie. El funcionamiento normal puede realizarse cuando ambos interruptores están extraídos. El suministro eléctrico se cortará cuando se pulse cualquiera de los dos interruptores de parada de emergencia.

### **3.1.3 Interruptor de elevación de la plataforma**

El interruptor de elevación de la plataforma solo se utiliza para controlar la subida y bajada de la plataforma.

### 3.2 Controles de la plataforma

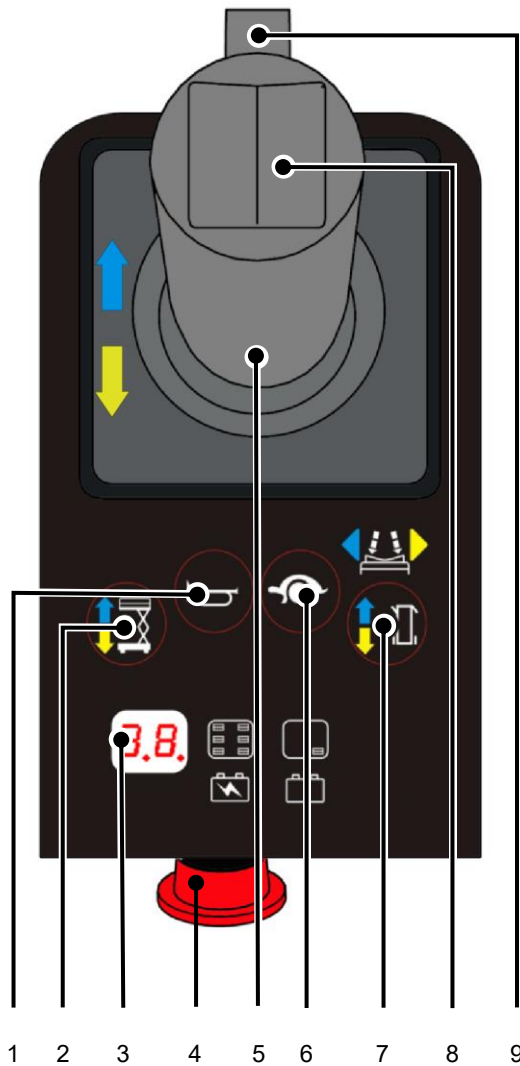

**Fig. 3-2 Control de la plataforma**

1. Botón de la bocina
2. Velocidad de elevación
3. Pantalla
4. Interruptor de Parada de Emergencia
5. Palanca de control
6. Botón de velocidad de conducción
7. Botón de función de conducción
8. Interruptor de dirección

9. Interruptor de habilitación

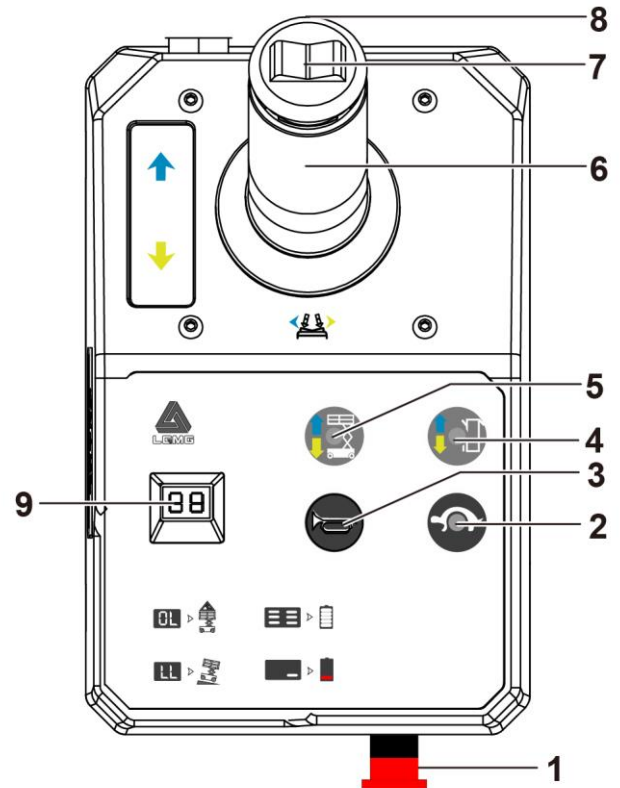

**Fig. 3-3 Control de la plataforma (si está equipado)**

1. Interruptor de Parada de Emergencia
2. Botón de velocidad de conducción
3. Botón de la bocina
4. Botón de función de conducción
5. Velocidad de elevación
6. Palanca de control
7. Interruptor de dirección
8. Interruptor de habilitación
9. Pantalla

### 3.2.1 Botón de la bocina

La bocina sonará al pulsar este botón y se detendrá al soltarlo.

### 3.2.2 Interruptor de elevación

Al presionar este interruptor se activa la función de elevación para la plataforma.

### 3.2.3 Pantalla

La pantalla muestra los códigos de diagnóstico de avería y, cuando se cargan las baterías, muestra el estado de carga.

Tabla4 -Data en la Pantalla

Paso de Operativo	Data mostrada
Encendido, pero no se mueve	Capacidad de la batería
Mover hacia adelante o hacia atrás	Capacidad de la batería
Elevar la plataforma	Capacidad de la batería
Descender la plataforma	Capacidad de la batería
Ocurre una avería	Código de error
Modo control del chasis	C H

### 3.2.4 Interruptor de Parada de Emergencia

La alimentación eléctrica de la máquina se desconecta al pulsar el interruptor de parada de emergencia.



Tanto en el chasis como en el controlador de la plataforma hay instalado un interruptor de parada de emergencia. Los interruptores funcionan juntos en serie. La operación puede realizarse cuando ambos interruptores están extraídos. El suministro eléctrico se cortará cuando se pulse cualquiera de los dos interruptores de parada de emergencia.

### 3.2.5 Palanca de control conducción/elevación

Función de conducción: Después

de pulsar el interruptor de habilitación, la máquina se moverá a la dirección (adelante) indicada por la flecha azul cuando la palanca de control se mueva a la dirección indicada por la flecha azul, o a la dirección (atrás) indicada por la flecha amarilla cuando la palanca de control se mueva a la dirección indicada por la flecha amarilla.

Función de elevación:

Después de pulsar el interruptor de habilitación, la plataforma subirá cuando la palanca de control se mueva a la dirección indicada por la flecha azul, o bajará cuando la palanca de control se mueva a la dirección indicada por la flecha amarilla.



**Cuando la plataforma está bajando, debe sonar la alarma de descenso.**

**¡AVISO**

Si utiliza la bajada de emergencia, la alarma no sonará.

### 3.2.6 Botón de velocidad de conducción

Presione este botón para seleccionar la función de conducción lenta o rápida.

### 3.2.7 Botón de función de conducción

Al presionar este botón se activa la función de conducción.

### 3.2.8 Interruptor de dirección

Después de pulsar el botón de la función de conducción y el interruptor de habilitación de la palanca, se puede utilizar el interruptor de dirección para controlar el sentido de la dirección de la máquina.

### 3.2.9 Interruptor de habilitación

La función de conducción, dirección, elevación o descenso sólo puede activarse cuando se pulsa el interruptor de habilitación en la palanca.

### 3.2.10 Selección del modo interior o exterior (si está equipado)

- 1) Mediante el botón de elevación en el mango para seleccionar interior o exterior (luz interior, parpadeo exterior) (como se muestra en la Figura 3-2)
- 2) Cuando se seleccione la modalidad interior, la máquina AS1413/AS1413E se puede elevar hasta 13,8 m. Cuando se seleccione la modalidad exterior, la máquina se puede elevar hasta 8 m y detener la elevación.
- 3) En el estado replegado, se puede cambiar la modalidad interior/exterior; en el estado de elevación, no se puede cambiar la modalidad interior/exterior.
- 4) Cuando la máquina se arranca en la posición retraída: El modo por defecto es el modo exterior. Cuando la máquina se arranca en el estado de elevación: La modalidad por defecto es aquella en la que la máquina está apagada (interruptor de llave apagado o interruptor de parada de emergencia apagado).

 **¡ADVERTENCIA: En el caso de la**



**modalidad de interior, está prohibido**

**trasladar la máquina de interior a**

**exterior.**



**Esta página se dejó en blanco intencionalmente**

# Capítulo 4 Inspección previa a la operación

## ¡ADVERTENCIA

**Se prohíbe la operación con esta máquina, a menos que se comprendan y practiquen los principios de operación segura de la máquina.**

- Se evitan todas las situaciones peligrosas.
- La inspección previa a la operación siempre se realiza.

## ¡AVISO

**Asegúrese de que la inspección del área de trabajo se entiende completamente antes de proceder con el próximo paso.**

- El área de trabajo se inspecciona y comprueba.
- La prueba de funcionamiento se hace antes de la operación.
- La máquina se utiliza para su propósito diseñado.

## 4.1 Principios básicos

- 1) La inspección previa a la operación y el mantenimiento de rutina son responsabilidades del operador.
- 2) La inspección previa a la operación es un proceso visual el cual debe realizar diariamente el operador antes de cada turno de trabajo. El propósito de la inspección es determinar si hay un problema significativo con la máquina antes de realizar la Prueba de Funcionamiento.
- 3) La inspección previa a la operación también se puede utilizar para confirmar si es necesario un mantenimiento de rutina. El operador solo puede realizar el mantenimiento de rutina como se especifica en este manual.
- 4) Consulte la lista de la página siguiente y compruebe todos los elementos.
- 5) En caso de encontrar cualquier daño o cambio no autorizado diferente al estado de fábrica, etiquete los controles y pare la operación de la máquina.
- 6) Solamente técnicos de servicio calificados pueden reparar la máquina según LGMG. Una vez realizado el mantenimiento requerido, el operador debe realizar nuevamente una inspección previa a la operación antes de continuar con la prueba de funcionamiento.

## 4.2 Inspección previa a la operación

- 1) Asegúrese de que el manual está completo y es legible. Manténgalo en la caja del manual en la plataforma.
- 2) Mantenga todas las etiquetas claras y legibles y colóquelas adecuadamente. Revise la etiqueta.
- 3) Compruebe cualquier fuga de aceite hidráulico y nivel de aceite apropiado. Revise la etiqueta.
- 4) Compruebe cualquier fuga del líquido de la batería y si el nivel de líquido es adecuado. Agregue agua destilada, si es necesario.
- 5) Inspeccione la máquina completa para:
  - a) Grietas en soldaduras o componentes estructurales.
  - b) Picaduras o daños en la máquina.
  - c) Todos los elementos estructurales y otros componentes críticos estén completos y, que todos los sujetadores y clavijas correspondientes estén en la posición correcta y apretados correctamente.
  - d) Instale la barandilla, coloque el pasador de la barandilla en su sitio y apriete los pernos de sujeción.
- 6) Compruebe los siguientes componentes en busca de daños, instalación correcta, partes faltantes o cambios no autorizados a los componentes:
  - a) Paquete de batería y conexiones.
  - b) Componente eléctrico, cableado y cable
  - c) Tuercas, pernos y demás elementos sujetadores.
  - d) Mangueras hidráulicas, conectores, cilindros y válvulas.
  - e) Todas las luces indicadoras y alarmas.
  - f) Puntales de seguridad.
  - g) Protectores contra baches.
  - h) Componentes de sobrecarga de la plataforma (si están equipados).
  - i) Pasadores y sujetadores del brazo de las tijeras.
  - j) Interruptores de límite, alarmas y bocina.
  - k) Motores de conducción.
  - l) Neumáticos y ruedas.
  - m) Cuñas deslizantes y revestimientos.
  - n) Componentes de desbloqueo del freno.
  - o) Correas conductoras a tierra.
  - p) Puerta de entrada a la plataforma
  - q) Caja de control de la plataforma
  - r) Cubierta de la plataforma extensible.
  - s) Mantenga la bandeja de la batería del chasis y la bandeja de la bomba de aceite cerradas y bloqueadas. Active el interruptor de desconexión de la batería.



**Si la plataforma se debe elevar para inspeccionar cualquiera de los componentes de la máquina, mantenga el puntal de seguridad en la posición correcta. Consulte el Capítulo 7 – Instrucciones de funcionamiento**

# Capítulo 5 Inspección el área de trabajo

## ¡ADVERTENCIA

**Se prohíbe la operación a menos que se comprendan y practiquen los siguientes principios de operación segura de la máquina.**

- 1) Se evitan todas las condiciones peligrosas del lugar de trabajo.
- 2) La inspección previa a la operación se ha completado.
- 3) El área de trabajo se ha inspeccionado.

## ¡AVISO

**Se debe realizar la inspección del área de trabajo y comprender los procedimientos operativos adecuados antes del siguiente paso.**

- 4) La prueba de funcionamiento se ha realizado.
- 5) La máquina se utiliza como se describe en este manual.

## 5.1 Información General

- 1) Usando los procedimientos de inspección del área de trabajo, el operador puede determinar si la operación segura de la máquina es posible desde el área de trabajo. El operador debe realizar este proceso antes de operar la máquina desde el área de

trabajo.

- 2) Comprender los riesgos del área de trabajo son las responsabilidades del operador. Evite estos riesgos mientras mueve, entrega u opera la máquina.

## 5.2 Inspección del área de trabajo

Tenga en cuenta los siguientes riesgos:

- 1) Pendientes repentinas, huecos o depresiones en la superficie de desplazamiento.
- 2) Hoyos, barreras de tierra o escombros en el suelo.
- 3) Superficie inclinada.
- 4) Superficie del suelo débil o inestable.
- 5) Obstáculos aéreos y cables de alta tensión.
- 6) Ubicaciones peligrosas
- 7) Superficie de apoyo incapaz de soportar la carga de la máquina.
- 8) Viento e inclemencias del tiempo.
- 9) Personal no autorizado.
- 10) Otras condiciones de inseguridad posibles.

**Esta página se dejó en blanco intencionalmente**

# Capítulo 6 Prueba de Funcionamiento

## ¡ADVERTENCIA

**Se prohíbe la operación a menos que se comprendan y practiquen los siguientes principios de operación segura de la máquina.**

- 1) Se evitan todas las condiciones peligrosas del lugar de trabajo.
- 2) La inspección previa a la operación se ha completado.
- 3) El área de trabajo se ha inspeccionado.
- 4) La prueba de funcionamiento se ha realizado antes de cualquier operación.

## ¡AVISO

**Se debe realizar la prueba de funcionamiento y comprender los procedimientos operativos adecuados antes del siguiente paso.**

- 5) La máquina se utiliza como se describe en este manual.

## 6.1 Información General

- 1) El propósito de la Prueba de Funcionamiento es identificar potenciales fallas de los componentes antes de operar la máquina.
- 2) El operador debe probar todas las funciones de la máquina como se señala en esta

sección.

- 3) No utilice una máquina dañada o averiada. Etiquete las cajas de control y no utilice la máquina hasta que se hayan efectuado las reparaciones.
- 4) Solamente técnicos de servicio calificados están autorizados a reparar la máquina de acuerdo a las regulaciones del fabricante.
- 5) Una vez completado el mantenimiento, el operador debe realizar otra vez la inspección previa a la operación y la prueba de funcionamiento antes de operar la máquina.

## 6.2 Prueba de Funcionamiento

- 1) Realice la prueba de funcionamiento en una superficie firme y nivelada sin barreras u obstrucciones.
- 2) Asegúrese de que el paquete de batería esté conectado.

## 6.3 Pruebas desde los controles de tierra

- 1) Tire de los botones rojos de parada de emergencia del controlador de la plataforma y del controlador de tierra hasta la posición ON.
- 2) Gire el interruptor de llave hacia la posición del controlador de tierra.
- 3) Observe la pantalla LED en el controlador de

la plataforma para la lectura correcta.

## 6.4 Pruebe el interruptor de parada de emergencia

- 1) Presione el interruptor de parada de emergencia de la estación de control de tierra a la posición OFF. Resultado: Todas las funciones deben estar deshabilitadas.
- 2) Tire del interruptor de parada de emergencia hasta la posición ON.

## 6.5 Prueba de la función de elevación/descenso



**El sistema de alarma controlará el timbre para emitir las alarmas con diferentes frecuencias. La alarma de descenso sonará 60 veces por minuto. Si los protectores de baches no se despliegan y fijan, el timbre sonará 180 veces por minuto. El timbre sonará 180 veces por minuto en caso de sobrecarga.**

- 1) Coloque el interruptor de llave en el controlador de la plataforma o en la posición OFF.
- 2) Empuje hacia arriba y mantenga el interruptor de elevación de la plataforma.  
Resultado: La plataforma no se eleva.
- 3) Coloque el interruptor de llave hacia la posición de control en el suelo.
- 4) Empuje hacia arriba y mantenga el

interruptor de elevación de la plataforma.

Resultado: La plataforma subirá.

- 5) Empuje hacia abajo y mantenga el interruptor de elevación de la plataforma.

Resultados: La plataforma bajará. Cuando la plataforma está bajando, la alarma sonará.

- 6) Vuelva a empujar hacia abajo y mantener el interruptor de elevación de la plataforma.  
Resultado: La plataforma descenderá a la posición más baja. Cuando la plataforma desciende, la alarma sonará.

## 6.6 Prueba de funcionamiento de descenso de emergencia

- 1) Empuje hacia arriba el interruptor de elevación de la plataforma para elevar la plataforma aproximadamente 60 cm (24 pulgadas).
- 2) Tire del botón de control de bajada de emergencia situada en la parte delantera derecha de la máquina. Resultado: La plataforma descenderá. La alarma de descenso no sonará.
- 3) Cambie el interruptor de llave al controlador de la plataforma.

## 6.7 Prueba del controlador de la plataforma

- 1) Pulse el interruptor de parada de emergencia de tierra hasta la posición OFF. Resultado: Ninguna de las funciones operará.
- 2) Tire del interruptor de parada de emergencia hasta la posición "ON". Resultado: La pantalla LED se iluminará.

## 6.8 Prueba de la bocina

- 1) Tire del interruptor de parada de emergencia hasta la posición "ON".
- 2) Pulse el interruptor de habilitación y active una función.
- 3) Presione el botón de la bocina. Resultado: La bocina sonará.

## 6.9 Prueba de la función de elevación y función del interruptor de habilitación

- 1) No pulse el interruptor de habilitación de la manija de control.
- 2) Mueva lentamente la manija de control siguiendo las flechas azules y luego muévala siguiendo las flechas amarillas. Resultado: Todas las funciones de elevación no estarán operativas.
- 3) Presione el selector de función de elevación.
- 4) Presione el interruptor de habilitación de la manija de control.
- 5) Mueva lentamente la manija de control siguiendo las flechas azules. Resultado: La plataforma se elevará y los protectores contra baches se desplegarán.
- 6) Suelte la manija de control de la plataforma. Resultado: La plataforma dejará de elevarse.

- 7) Presiones el interruptor de habilitación. Mueva lentamente la manija de control siguiendo las flechas amarillas. Resultado: La plataforma bajará. Cuando la plataforma baja, la alarma de descenso sonará.

## 6.10 Prueba de dirección



**Colóquese frente al extremo de la máquina que conduce cuando pruebe las funciones de dirección y conducción.**

- 1) Presione el interruptor selector de función de conducción. El indicador de la función de conducción se encenderá.
- 2) Presione el interruptor de habilitación de la manija de control.
- 3) Pulse el interruptor basculante situado en la parte superior de la manija de control de acuerdo con la dirección indicada por las flechas hacia la izquierda en el panel de control. Resultado: Las ruedas delanteras deben moverse en la dirección indicada por las flechas hacia la izquierda en el chasis.
- 4) Pulse el interruptor basculante situado en la parte superior de la manija de control de acuerdo con la dirección indicada por las flechas hacia la derecha en el panel de control. Resultado: Las ruedas delanteras deben moverse en la dirección indicada por las flechas hacia la derecha en el chasis.

## 6.11 Prueba de funcionamiento de conducción y frenado

- 1) Presione el interruptor de habilitación de la manija de control.
- 2) Empuje lentamente la manija de control en la dirección de las flechas hacia adelante en el panel de control hasta que la máquina se mueva y regrese la manija a la posición central. Resultado: La máquina avanzará y luego se detendrá.
- 3) Mueva lentamente la manija de control en la dirección de las flechas hacia atrás en el panel de control hasta que la máquina se mueva y regrese la manija a la posición central. Resultado: La máquina retrocederá y luego se detendrá.

hasta la altura indicada en la tabla siguiente.  
Resultado: Los protectores contra baches se desplegarán.



**El freno debe ser capaz de detener la máquina en cualquier pendiente que pueda escalar.**

## 6.12 Prueba de funcionamiento de conducción

- 1) Pulse el botón de función de elevación, el indicador luminoso se encenderá. Mantenga pulsado el interruptor de habilitación y mueva la manija de control para elevar la plataforma

**Tabla5 - Altura de despliegue contra baches cuando se conduce**

Modelo	Altura (m)	
SS0407E	2	
SS0507E		
SS0407ER	1,24	
SS0507ER	1,11	
SS0607E	2,43	
AS0607	2,1	
AS0607E		
AS0608		
AS0608E		
AS0808		
AS0808E		
AS0812		
AS0812E		
AS1012		
AS1012E		
AS1012		
AS1212E		
AS0612		1.25
AS0612E		
AS0607W	1,23	
AS0607WE		
AS1413	2,52	
AS1413E		

- 2) Presione el botón selector de función de conducción. El indicador luminoso se encenderá.
- 3) Presione el interruptor de habilitación en la manija de control y mueva lentamente la manija de control totalmente hacia adelante. Resultado: La velocidad de conducción no excederá 0,8 km/h cuando la plataforma está elevada. Resultado: En los modelos SS0407E/SS0507E/SS0607E/SS0407ER/SS0507ER, la velocidad de conducción de la

plataforma no excederá 0,5 km/h cuando la plataforma está elevada. Si la velocidad de conducción elevada de la plataforma excede estos límites, etiquete inmediatamente los controles y detenga la operación hasta que se realicen las reparaciones.

## 6.13 Funcionamiento de la prueba del sensor de inclinación



**Esta prueba se realiza con el controlador de la plataforma desde el suelo. No se pare en la plataforma .**

- 1) Baje la plataforma completamente.
- 2) Suba dos ruedas del mismo lado de la máquina a un bloque de 3,5x20cm.
- 3) Eleve la plataforma hasta la altura enumerada en la tabla siguiente. Resultado: La plataforma detendrá el movimiento y la alarma de inclinación sonará a un ritmo de 120 veces por minuto.

**Tabla6 - Altura de corte de conducción cuando está inclinada**

Modelo	Altura (m)
AS0607	1,7
AS0607E	
AS0607W	1,58
AS0607WE	
SS0407E	2
SS0507E	
SS0407ER	1,76
SS0507ER	2,32
AS0608	2,1
AS0608E	

AS0808	
AS0808E	
AS1012	
AS1012E	
AS1212	
AS1212E	
SS0607E	
AS0812	2,6
AS0812E	
AS0612	1,45
AS0612E	
AS1413	2,78
AS1413E	

**despliegan, sonará la alarma y la máquina detendrá todas las funciones de conducción y dirección.**

- 1) Eleve la plataforma Resultado: Cuando la plataforma se eleva a una altura dada (como se muestra en la siguiente tabla), los protectores contra baches se desplegarán.

**Tabla7 - Altura de despliegue contra baches cuando se eleva**

- 4) Mueva lentamente la manija de control para accionar la marcha adelante y luego la marcha atrás. Resultado: La función de conducción se deshabilitará en cualquier dirección.
- 5) Baje la plataforma y conduzca la máquina fuera de los bloques.

Modelo	Altura (m)
SS0507E	2
SS0407E	
SS0407ER	1,24
SS0507ER	1,11
AS0607	1,3
AS0607E	
AS0607W	1,23
AS0607WE	
AS0612	1,25
AS0612E	
AS0608	1,9
AS0608E	
AS0808	
AS0808E	
AS1012	
AS1012E	
AS1212	
AS1212E	
AS0812	2,29
AS0812E	
SS0607E	2,43
AS1413	2,52
AS1413E	

## 6.14 Prueba del Protector contra baches



**Cuando se eleva la plataforma, los protectores contra baches serán automáticamente desplegados. Las protecciones contra baches inician otro interruptor de límite para permitir el funcionamiento continuo de conducción/dirección de la máquina. Si los protectores de baches no se**

- 2) Presione un lado del protector contra baches y luego el otro. Resultado: El protector contra baches no se moverá.
- 3) Bajar la plataforma. Resultado: El protector contra baches volverá a la posición replegada.
- 4) Coloque cuñas debajo del protector contra baches, (cuñas de madera de 1,38 pulgadas x7,9 pulgadas [3,5cmx20cm] o un material similar) y eleve la plataforma. Resultado: Cuando la plataforma se eleva a una altura dada (como se muestra en la siguiente tabla), la alarma sonará. La función de conducción será deshabilitada.

AS0812	2,78
AS0812E	
AS1413	
AS1413E	

- 5) Baje la plataforma y retire las cuñas.

**Tabla8 – Altura de la alarma de protección contra baches no desplegada**

Modelo	Altura (m)
SS0407E	2
SS0507E	
SS0407ER	1,76
SS0507ER	2,32
AS0612	1,45
AS0612E	
AS0607	1,5
AS0607E	
AS0607W	1,58
AS0607WE	
AS0608	2,1
AS0608E	
AS0808	
AS0808E	
AS1012	
AS1012E	
AS1212	
AS1212E	
SS0607E	2,6

# Capítulo 7 Instrucciones de funcionamiento

## ¡ADVERTENCIA:

**Se prohíbe la operación a menos que se comprendan y practiquen los siguientes principios de operación segura de la máquina.**

- 1) Se evitan todas las condiciones peligrosas.
- 2) La inspección previa a la operación siempre se hace.
- 3) El área de trabajo se comprueba.
- 4) La prueba de funcionamiento se hace siempre antes de su uso.
- 5) La máquina se utiliza para el propósito diseñado.

## 7.1 Información General

- 1) Esta máquina es una plataforma de trabajo elevadora móvil accionada eléctricamente, que consiste en una plataforma de trabajo sobre un mecanismo de tijera de elevación. La vibración generada cuando la máquina está en marcha no será peligrosa para los operadores en la plataforma de trabajo. Esta máquina se puede utilizar para cargar trabajadores y sus herramientas a una altura específica del suelo, y también para alcanzar un área de trabajo por encima de la máquina o equipo.

- 2) Las instrucciones detalladas de funcionamiento de todas las funciones se describen en esta sección Funcionamiento. Es responsabilidad del operador seguir todas las reglas de seguridad y descripciones en este Manual de operaciones y mantenimiento.
- 3) Está prohibido utilizar la máquina para cualquier otro fin que no sea transportar el personal, el equipo, la herramienta y el material hasta el área de trabajo aérea.
- 4) Solo el personal de servicio capacitado y autorizado puede operar esta máquina. Cada operador deberá realizar inspecciones previas a la operación, pruebas de funcionamiento e inspecciones en el área de trabajo antes de poner en marcha la máquina.

## 7.2 Parada de Emergencia

- 1) Pulse el interruptor de parada de emergencia del controlador de tierra o de la plataforma hasta la posición OFF para deshabilitar todas las funciones.
- 2) La recuperación de cualquier función de operación debe realizarse pulsando el interruptor de parada de emergencia.

## 7.3 Descenso de emergencia

Tire del botón de control de descenso de emergencia hacia afuera.

## 7.4 Operación desde los Controles en Tierra

- 1) Gire el interruptor de llave hacia la posición en tierra.
- 2) Tire del interruptor de parada de emergencia en el suelo y la plataforma a la posición ON.
- 3) Asegúrese de que la bandeja de la batería esté conectada antes de operar la máquina.

## 7.5 Posicionamiento de la plataforma

Mueva el interruptor de elevación y descenso de la plataforma de acuerdo con la marca en el panel de control

Las funciones de conducción y giro no están disponibles desde el controlador de tierra.

## 7.6 Operación desde los Controles de la Plataforma

- 1) Gire el interruptor de llave hacia la posición del controlador de la plataforma.
- 2) Tire del interruptor de parada de emergencia hacia fuera en ambos controles de tierra y los controles de la plataforma a la posición ON.
- 3) Asegúrese de que la bandeja de la batería esté conectada antes de operar la máquina

## 7.7 Posicionamiento de la plataforma

- 1) Presione el interruptor selector de función de elevación.
- 2) Presione el interruptor de habilitación en la manija de control.
- 3) Mueva la manija hacia adelante para subir y hacia atrás para bajar.

## 7.8 Dirección

- 1) Presione el interruptor selector de función de conducción.

- 2) Presione la llave de habilitación en la manija de control.
- 3) Gire las ruedas en la dirección deseada utilizando el interruptor basculante en la parte superior de la manija de control.

## 7.9 Conducción

- 1) Presione el interruptor selector de función de conducción.
- 2) Mantenga el interruptor de habilitación en la manija de control.
- 3) Para aumentar la velocidad, aleje lentamente la manija de control de la posición central. Para disminuir la velocidad, regrese lentamente la manija de control a la posición central. Para detener, regrese completamente la manija a la posición central o suelte el interruptor de habilitación.
- 4) Coordine el sentido de la conducción de la máquina usando las flechas direccionales en el controlador de la plataforma y la plataforma.
- 5) Cuando se eleva la plataforma, la velocidad de conducción de la máquina se reduce.
- 6) El estado de carga del paquete de la batería afectará el rendimiento de la máquina.
- 7) Cuando el indicador de nivel de la batería parpadea, la velocidad de conducción y la velocidad funcional de la máquina se reducirá.

## 7.10 Opción de velocidad de conducción



El controlador de conducción puede operarse en



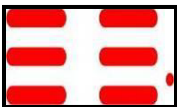

dos velocidades de conducción diferentes. Cuando se enciende el indicador del interruptor del selector de velocidad de conducción, se habilita el modo de velocidad de conducción lenta. Cuando se apaga la luz del interruptor selector de velocidad de conducción, se habilita la modalidad de conducción a alta velocidad. Pulse el interruptor del selector de velocidad de conducción para seleccionar la velocidad de conducción deseada.

### 7.11 Conducir la máquina desde tierra

- 1) Mantenga una distancia de seguridad entre el operador, la máquina y cualquier objeto fijo.
- 2) Tenga cuidado y esté atento al sentido de marcha de la máquina cuando utilice el controlador desde el suelo.
- 3) Identifique el nivel de la batería con la pantalla LED.

Tabla9 - Nivel de la batería como se muestra en la pantalla LED.

Pantalla de la plataforma	Porcentaje de la batería (%)	Descripción
	90-100	La capacidad de la batería es completa
	70	Porcentaje de capacidad



		restante de la batería
	50	Porcentaje de capacidad restante de la batería
	30	Porcentaje de capacidad restante de la batería
	20	La batería debe cargarse
	10	La capacidad de la batería es demasiado baja



Cuando la capacidad de la batería es demasiado baja ( $\leq 10\%$ ), la máquina cambiará automáticamente a la modalidad de velocidad lenta.

### 7.12 Conducción en una pendiente

Determine las clasificaciones de pendiente y pendiente lateral para la máquina y determine el grado de la pendiente.

<p>Clasificación de pendiente máxima, posición replegada:</p> 	<p>25%(14° )</p>
<p>Clasificación de pendiente lateral máxima, posición replegada:</p> 	<p>25%(14° )</p>

**Nota: La clasificación de pendiente está sujeta a las condiciones del suelo con una persona en la plataforma y la tracción adecuada. Peso adicional en la plataforma puede reducir la clasificación de pendiente.**

Mida la pendiente con un inclinómetro digital o según los siguientes pasos.

- ✓ Herramientas requeridas: Regla de carpintería, bloque recto de madera (con una longitud de al menos 1 m), cinta métrica y otras herramientas.
- ✓ Coloque el bloque de madera en la pendiente, coloque la regla de carpintero en el borde superior del bloque de madera, al final de la pendiente descendiente, y levante el final del bloque hasta que esté horizontal.
- ✓ Mantenga el bloque horizontal y mida la altura vertical desde la parte inferior del bloque hasta el suelo.
- ✓ La altura se divide por la longitud del bloque

de madera (recorrido), es decir,

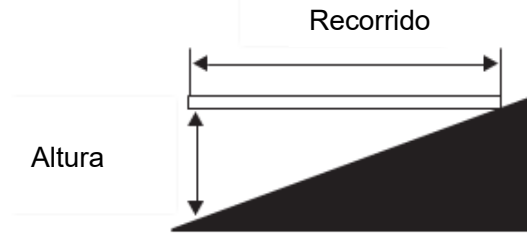

Recorrido = 3,6 m/11,8 pies

Altura de elevación = 0,3 m/1 pie

$0,3 \div 3,6 = 0,083 = 8,3\%$

Si la pendiente excede el máximo de la clasificación cuesta arriba, cuesta abajo o pendiente lateral, el vehículo debe ser levantado (con cabrestante) o transportado hacia arriba y hacia abajo de la pendiente.

## 7.13 Uso del puntal de seguridad

- 1) Eleve la plataforma a una altura determinada del suelo (para la altura de elevación, consulte la tabla siguiente).

Modelo	Altura (m)
SS0407E	2,4
SS0507E	
AS0607	
AS0607E	
SS0407ER	
SS0507ER	2,5
AS0612	
AS0612E	
SS0607E	2,77

AS0607W	3,2
AS0607WE	
AS0608	
AS0608E	
AS0808	
AS0808E	
AS0812	
AS0812E	
AS1012	
AS1012E	
AS1212	4
AS1212E	
AS1413	
AS1413E	

- 2) Levante el puntal de seguridad, muévalo hasta el centro del tubo transversal de la tijera y gírelo hacia arriba hasta que quede vertical.
- 3) Baje la altura de la plataforma hasta que el puntal de seguridad entre completamente en contacto con el tubo del eje. Mantenga la plataforma alejada de piezas móviles durante el proceso de descenso.



**No lleve ninguna carga en la plataforma cuando se esté utilizando el puntal de seguridad. No hay mucho tiempo (8 horas) para usar el puntal de seguridad en condiciones vacías.**

## 7.14 Cómo replegar la barandilla

En los modelos SS0407E/SS0507E/SS0407ER/

SS0507ER/SS0607E/ AS0607/ AS0607E/ AS0607W/AS0607WE/AS0608/ AS0608E/AS0808/AS0808E, el sistema de barandilla de la plataforma consta de una barandilla plegable en una plataforma extendida, y una barandilla plegable en la plataforma principal.

- 1) Baje completamente la plataforma y fíjela en la plataforma extendida.
- 2) Desmonte el controlador de la plataforma
- 3) Retire del interior de la plataforma el asiento fijo en forma de M situado entre las barandillas de la plataforma principal y la plataforma extendida y colóquelo en la plataforma.
- 4) Retire los dos pasadores de sujeción de la parte delantera de la plataforma extendida desde el interior de la plataforma principal.
- 5) Doble hacia dentro la barandilla delantera de la plataforma extendida. No coloque las manos en lugares donde pueda haber un punto de pellizco. Al mismo tiempo, evite que vuelquen las barandillas izquierda y derecha de la plataforma extendida.
- 6) Vuelva a instalar los dos pasadores de retención que se retiraron en la barandilla a cada lado.
- 7) Doble hacia dentro la barandilla izquierda de la plataforma extendida. No coloque las manos en lugares donde pueda haber un punto de pellizco. Al mismo tiempo, evite que vuelquen las barandillas derechas de la plataforma extendida.
- 8) Doble hacia dentro la barandilla derecha de la plataforma extendida. No coloque las

manos en lugares donde pueda haber un punto de pellizco.

- 9) Retire los dos pasadores de sujeción de la parte superior de la puerta.
- 10) Doble la barandilla de la puerta desde la escalera o el suelo hacia dentro. No coloque las manos en lugares donde pueda haber un punto de pellizco. Al mismo tiempo, evite que vuelquen las barandillas de la plataforma extendida.
- 11) Doble la barandilla izquierda de la plataforma principal desde la escalera o el suelo hacia dentro. No coloque las manos en lugares donde pueda haber un punto de pellizco. Al mismo tiempo, evite que vuelquen las barandillas derechas de la plataforma principal.
- 12) Doble la barandilla derecha de la plataforma principal desde la escalera o el suelo hacia dentro. No coloque las manos en lugares donde pueda haber un punto de pellizco.
- 13) Vuelva a instalar los dos pasadores de retención que se retiraron en la barandilla a cada lado.

En los modelos AS0612/AS0612E/AS0812/AS0812E/AS1012/AS1012E/AS1212/AS1212E/AS1413/AS1413E, el sistema de barandilla de la plataforma consta de una barandilla plegable en una plataforma extendida, y una barandilla plegable en la plataforma principal.

- 1) Baje completamente la plataforma y fíjela en la plataforma extendida.
- 2) Desmonte el controlador de la plataforma
- 3) Retire del interior de la plataforma el asiento fijo en forma de M situado entre las

barandillas de la plataforma principal y la plataforma extendida y colóquelo en la plataforma.

- 4) Retire los dos pasadores de sujeción de la parte delantera de la plataforma extendida desde el interior de la plataforma principal.
- 5) Doble hacia dentro la barandilla delantera de la plataforma extendida. No coloque las manos en lugares donde pueda haber un punto de pellizco. Al mismo tiempo, evite que vuelquen las barandillas izquierda y derecha de la plataforma extendida.
- 6) Vuelva a instalar los dos pasadores de retención que se retiraron en la barandilla a cada lado.
- 7) Doble hacia dentro la barandilla izquierda de la plataforma extendida. No coloque las manos en lugares donde pueda haber un punto de pellizco. Al mismo tiempo, evite que vuelquen las barandillas derechas de la plataforma extendida.
- 8) Doble hacia dentro la barandilla derecha de la plataforma extendida. No coloque las manos en lugares donde pueda haber un punto de pellizco.
- 9) Retire los dos pasadores de sujeción de la parte superior de la puerta.
- 10) Doble la barandilla de la puerta desde la escalera o el suelo hacia dentro. No coloque las manos en lugares donde pueda haber un punto de pellizco. Al mismo tiempo, evite que vuelquen las barandillas izquierda y derecha de la plataforma extendida.
- 11) Rote la puerta semigratoria hasta que las barandillas derecha e izquierda puedan

plegarse suavemente, desde la escalera o el suelo hacia dentro. No coloque las manos en lugares donde pueda haber un punto de pellizco. Al mismo tiempo, evite que vuelquen las barandillas de la plataforma principal.

- 12) Vuelva a instalar los dos pasadores de retención que se retiraron en la barandilla a cada lado.

## 7.15 Cómo montar la barandilla

Para montar las barandillas, invierta la secuencia descrita en la sección cómo replegar la barandilla.

## 7.16 Extender y replegar la cubierta de la plataforma extensible

- 1) Pise el pedal de posicionamiento de la plataforma extensible.
- 2) Empuje la barandilla de la plataforma extensible para extender la plataforma hasta la posición deseada.



**No se pare en la cubierta de extensión de la plataforma cuando trate de extender la plataforma.**

## 7.17 Interruptor de suministro eléctrico

1. Interruptor de suministro de CC (si está

equipado)



Pulse el interruptor de suministro de CC, el suministro eléctrico de toda la máquina se desconectará.

Saque el interruptor de suministro de CC y el suministro eléctrico de toda la máquina se conectará.

2. Conector Anderson (si está equipado)



Conectar



Desconectar



**Desconecte el interruptor principal de suministro cuando la máquina se transporte/repare o no se utilice durante un periodo prolongado. (Interruptor de suministro de CC o conector Anderson)**

## 7.18 Códigos de error



**Cuando un código de error está presente, el código parpadeará una vez por segundo en las pantallas de la ECU y PCU.**

**Tabla10 - Códigos de error**

Pantalla	Descripción	Respuesta
01	Error de inicialización del sistema	Detener todas las acciones
02	Error de comunicación del sistema	Detener todas las acciones
03	No hay código de máquina establecido durante el primer uso	Detener todas las acciones
04	El código colocado es inválido	Detener todas las acciones
06	Aviso de liberación exitosa del parámetro remoto	Muestre solamente la alarma
07	Alarma de segundo bloqueo	Desactivar elevación y funcionamiento
08	Aviso de liberación exitosa de los datos de calibración de peso	Muestre solamente la alarma
09	Ajustes de configuración de la función incorrecta	No permitir todas las acciones
12	Error de apertura del botón de subida o bajada del chasis durante el arranque	Detener todos los controles del chasis
18	Error en protección contra baches	Detener elevación y funcionamiento
23	Aviso de restricción de elevación	Prohibir desplazamiento después de elevar
27	Error de la electroválvula proporcional	Detener elevación y funcionamiento
31	Error del sensor de presión	Detener elevación y funcionamiento
32	Error del sensor de ángulo	Detener elevación y funcionamiento
33	Error en la calibración de los datos del modo de carga ligera 1412	Sin elevación
35	Error de los datos calibración	Muestre solamente la alarma
36	Alarma por batería baja	Reducir velocidad a caminar Velocidad después de elevar
37	Aviso de corriente en modo de espera ECU	Muestre solamente alarmas
38	Error de calibración de peso no completado y función de sobrecarga activada	Sin elevación
39	El interruptor de nivel de batería detecta el bajo nivel de la batería.	Muestre solamente la alarma
40	Alarma de protocolo de enlace de GPS y ECU fallido.	Sin elevación y caminar
41	Bloquear el estado del vehículo a través de la plataforma (solo aplicable en ECU con función GPS)	Sin elevación
42	Error de pulsación del botón de giro a la izquierda de la plataforma	Muestre solamente la alarma

	durante el arranque	
43	Error de pulsación del botón de giro a la derecha de la plataforma durante el arranque	Muestre solamente la alarma
44	Fallo de ajuste del parámetro del motor de la bomba de CA	Muestre solamente alarmas
45	Falla en el hardware del motor de la bomba de CA	Muestre solamente alarmas
46	Error de pulsación del botón de habilitación de la manija de la plataforma durante el arranque	Detener control de la plataforma
47	Error "La manija de la plataforma no está en la posición central" durante el arranque	La velocidad se reduce a la velocidad después de elevar
49	Fallo de detección del motor de la bomba de CA	Muestre solamente alarmas
50	Falla del contactor del motor de la bomba de CA	Muestre solamente alarmas
52	Error de la bobina delantera	Detener elevación y funcionamiento
53	Error de la bobina de retroceso	Detener elevación y funcionamiento
54	Error de elevación de la bobina de elevación	Detener elevación y funcionamiento
55	Error de elevación de la bobina de descenso	Detener elevación y funcionamiento
56	Error de la bobina de giro a la derecha	Detener elevación y funcionamiento
57	Error de la bobina de giro a la izquierda	Detener elevación y funcionamiento
58	Error de la bobina de freno (como la bobina es opcional, esta función está protegida temporalmente)	Detener elevación y funcionamiento
60	Error del controlador del motor	Detener elevación y funcionamiento (solo triplát)
61	Error del sensor de corriente del controlador del motor de accionamiento eléctrico (sobrecalentamiento del motor de elevación o en marcha)	Muestre solamente la alarma
62	Error de daño del hardware del controlador del motor	Muestre solamente la alarma
63	Error de salida del motor del controlador del motor	Muestre solamente la alarma
64	Error SRO del controlador del motor	Muestre solamente la alarma
65	Error de la válvula mariposa del controlador del motor	Muestre solamente la alarma
66	Error de reverso de emergencia del controlador del motor	Muestre solamente la alarma
67	Error HPD del controlador del motor	Muestre solamente la alarma
68	Alarma por voltaje bajo	Detener todas las acciones
69	Corriente neutra alta (MC detecta la corriente en el motor, pero no deberá haber corriente en este caso)	Detener elevación y funcionamiento
70	La entrada del volante supera está más allá del rango (el voltaje incorrecto está en la entrada del volante)	Detener elevación y funcionamiento
71	Error del contactor principal del controlador del motor	Detener elevación y funcionamiento
72	Error de sobretensión del controlador del motor	Muestre solamente la alarma
73	Error de reducción de calor del controlador del motor	Muestre solamente la alarma
74	Error del motor del controlador del motor	Muestre solamente la alarma
75	Error del motor de la bomba del controlador del motor	Muestre solamente la alarma

76	Error del motor de propulsión izquierdo del controlador del motor	Detener elevación y funcionamiento
77	Error del motor de propulsión derecho del controlador del motor	Triplat prohíbe elevación y recorrido Combiacx solo muestra alarmas
78	Error de cortocircuito en el motor de la bomba	Triplat solo muestra alarmas Combiacx prohíbe elevación y recorrido.
79	Error de cortocircuito en el motor de propulsión izquierdo	Detener elevación y funcionamiento
80	Alarma de superación del 80 % de carga	Solo la alarma
81	Error de cortocircuito en el motor de propulsión derecho	Detener elevación y funcionamiento
82	Error de la bobina del freno izquierdo	Detener elevación y funcionamiento
83	Error de la bobina del freno derecho	Detener elevación y funcionamiento
84	Error de cortocircuito en el controlador del motor	Detener elevación y funcionamiento
85	Error del interruptor de liberación del freno	Solo la alarma
86	Error de desbloqueo del freno no abierto	Solo la alarma
87	Fallo de aplicación de freno	Solo la alarma
89	Error de protección del motor abierta	Detener elevación y funcionamiento
90	Alarma de superación del 90 % de carga	Solo la alarma
91	Cortocircuito de la protección del motor de propulsión izquierdo	Detener elevación y funcionamiento
92	Cortocircuito de la protección del motor de propulsión derecho	Detener elevación y funcionamiento
93	Falla del freno del motor de la bomba de CA	Muestre solamente alarmas
94	Falla de temperatura del controlador del motor de la bomba de CA	Muestre solamente alarmas
95	Falla de temperatura de la bomba del motor de CA	Muestre solamente alarmas
96	Anomalía del voltaje del motor de la bomba de CA o de la cantidad eléctrica	Muestre solamente alarmas
97	Falla de comunicación CANBUS del motor de la bomba de CA	Muestre solamente alarmas
98	Falla del sensor de la velocidad del motor de la bomba de CA	Muestre solamente alarmas
99	Alarma de superación del 99 % de carga	Solo la alarma
OI	Alarma de sobrecarga de la plataforma	Detener todas las acciones
LL	Error "La máquina está inclinada más allá del límite de seguridad"	Detener elevación y funcionamiento

**Tabla11 - Guía para solución de problemas**

Pantalla	Descripción
01	Error al inicializar el sistema: ECU puede estar defectuoso, reemplazar el ECU
02	Error de comunicación del sistema: verifique la conexión entre la línea de comunicación y otros cables. Si todavía la falla persiste, por favor reemplace el PCU o el ECU
03	Error de configuración de opción no válida: Configure las opciones adecuadas para la máquina
04	El tipo de máquina seleccionado no está en el ámbito de aplicación, seleccione otra vez de acuerdo al modelo

Pantalla	Descripción
06	Aviso de liberación exitosa del parámetro: reinícielo
07	Determine si la plataforma de GPS emite un comando de bloqueo de vehículo.
08	Aviso de liberación exitosa de los datos de calibración: reinícielo
09	Si el bit de la función no está configurada
12	Error de apertura del botón de elevación y descenso del chasis durante el arranque: Compruebe el cableado del interruptor de palanca o si el interruptor de palanca está atascado.
18	Error de protección contra baches: Compruebe si la protección contra baches está activada y compruebe el interruptor de límite de protección contra baches Compruebe el cableado del interruptor, el interruptor de límite inferior y el cableado.
23	Active el recorrido de elevación con la altura mínima o desactive la función de límite de elevación.
27	Compruebe que la válvula proporcional esté cableada correctamente.
31	Error del sensor de presión: Compruebe el cableado del sensor y el sensor. Compruebe para confirmar que la opción correcta de la máquina con detección de sobrecarga se seleccione.
32	Error del sensor de ángulo: Compruebe el cableado del sensor y el sensor. Compruebe para confirmar que la opción correcta de la máquina con detección de sobrecarga se seleccione.
33	Error de calibración de datos de función de peso de sobrecarga no existosa en modo de carga ligera 1412: proceder de nuevo a una calibración de peso.
35	Compruebe si el proceso de calibración se invierte
36	Compruebe si el voltaje del vehículo es muy bajo y si necesita cargarse.
37	Presione el botón de habilitación / recorrido y cancele el modo reposos de ECU.
38	Error de calibración de función de peso de sobrecarga no exitosa: proceder de nuevo a una calibración de peso.
39	Nivel de la batería demasiado bajo: Compruebe el nivel de la batería y rellene el electrolito si el nivel de líquido es demasiado bajo. Compruebe si el interruptor del nivel de líquido está correctamente instalado.
40	Error de reconexión GPS: Comprobar el estado de conexión
41	Compartir las instrucciones de desbloqueo de a través de la plataforma (solo aplicable en ECU con función GPS)
42	Error de pulsación del botón de giro a la izquierda de la plataforma durante el arranque: Asegúrese de que los botones de la manija no estén pulsados. Si no es así, considere sustituir la manija o el PCU
43	Error de pulsación del botón de giro a la derecha de la plataforma durante el arranque: Asegúrese de que los botones de la manija no estén pulsados. Si no es así, considere sustituir la manija o el PCU
44	Fallo de ajuste del parámetro del motor de la bomba de CA
45	Falla del hardware del motor de la bomba de CA
46	Error de pulsación del botón del interruptor de habilitación de la plataforma durante el arranque: Asegúrese de que el interruptor de habilitación de la manija no esté pulsado. Si no es así, considere sustituir la manija o el PCU
47	Error "La manija de la plataforma no está en la posición central" durante el arranque: Confirme que la manija está en la posición media y compruebe la configuración del parámetro de posición media. Si es normal, considere sustituir la manija o el PCU
49	Falla de detección del motor de la bomba de CA
50	Falla del contactor del motor de la bomba de CA
52	Error de la bobina de avance: Compruebe la conexión de la bobina y confirme que es normal. Si no hay

Pantalla	Descripción
	problema, compruebe la bobina para un cortocircuito o circuito abierto.
53	Error de la bobina de retroceso: Compruebe la conexión de la bobina y confirme que es normal. Si no hay problema, compruebe la bobina para un cortocircuito o circuito abierto.
54	Error de elevación de la bobina de elevación: Compruebe la conexión de la bobina y confirme que es normal. Si no hay problema, compruebe la bobina para un cortocircuito o circuito abierto.
55	Error en la bobina de elevación: verifique la conexión de la bobina para asegurar que no haya ningún problema. Si no hay problema, compruebe la bobina para un cortocircuito o circuito abierto.
56	Error en la bobina de giro a la derecha: Compruebe la conexión de la bobina y confirme que es normal. Si no hay problema, compruebe la bobina para un cortocircuito o circuito abierto.
57	Error en la bobina de giro a la izquierda: Compruebe la conexión de la bobina y confirme que es normal. Si no hay problema, compruebe la bobina para un cortocircuito o circuito abierto.
58	Error en la bobina del freno: Compruebe la conexión de la bobina y confirme que es normal. Si no hay problema, compruebe la bobina para un cortocircuito o circuito abierto.
60	Compruebe el controlador del motor.
61	Deje que se enfríe la máquina y compruebe el cableado. Si el cableado está bien, reemplace el controlador del motor.
62	Vuelva a arrancar la máquina, si existe una falla, compruebe la causa principal; si todavía la falla persiste, reemplace el controlador del motor.
63	Compruebe el cableado y luego vuelva a arrancarla, y reemplace el controlador del motor si fuera necesario.
64	Compruebe si el retardo de habilitación del parámetro del motor es demasiado corto y confirme que el parámetro es correcto.
65	Compruebe el cableado, y asegúrese de que el tipo correcto de válvula de mariposa esté seleccionado en el controlador del motor.
66	Asegúrese de que el parámetro de comprobación de reverso de emergencia en controlador del motor está en "OFF"
67	El retardo de habilitación del motor puede ser demasiado corto, y confirme que el parámetro de los otros controladores del motor son correctos.
68	Error de bajo voltaje: Compruebe el voltaje de la batería y cárguela si es necesario. Compruebe la conexión entre la batería y el interruptor, refuércelo o límpielo. Compruebe si el voltaje de PCU y el ECU es normal.
69	MC detecta corriente en el motor, pero no deberá haber corriente en este caso. MC considera que el freno está activado
70	Ajuste el ZAPI y/o compruebe la tensión alteran debido a los cables sueltos
71	Compruebe el cableado del contactor principal, reemplace el contactor si es necesario, o reemplace el controlador del motor.
72	Compruebe la tensión de la batería, compruebe si se carga. Si todavía la falla persiste, intente reemplazar el controlador del motor
73	Deje que se enfríe la máquina o reemplace el controlador del motor
74	Compruebe el cableado del motor o reemplace el controlador del motor
75	Compruebe el cableado del motor de la bomba, vuelva a arrancar la máquina o reemplace el controlador del motor
76	Compruebe el cableado del motor de propulsión izquierdo, vuelva a arrancar la máquina o reemplace el controlador del motor

Pantalla	Descripción
77	Compruebe el cableado del motor, vuelva a arrancar la máquina o reemplace el controlador del motor
78	Compruebe el cableado del motor de la bomba, vuelva a arrancar la máquina o reemplace el controlador del motor
79	Compruebe la conexión del motor y asegúrese de que están ajustadas y compruebe si hay un cortocircuito en el motor
80	Alarma de superación del 80 % de carga: Como la plataforma está cerca del límite de carga, no se recomienda aumentar la carga.
81	Compruebe la conexión del motor y asegúrese de que están ajustadas y compruebe si hay un cortocircuito en el motor
82	Compruebe la conexión del terminal de la bobina y asegúrese de que están ajustadas y compruebe si la bobina está bien conectada.
83	Compruebe la conexión del terminal de la bobina y asegúrese de que están ajustadas y compruebe si la bobina está bien conectada.
84	Falla por cortocircuito en el controlador del motor
85	Compruebe que la conexión del freno es correcta
86	Compruebe que la conexión del freno es correcta
87	Compruebe que la conexión del freno es correcta
89	Compruebe el estado de conexión del circuito del motor
90	Alarma de superación del 90 % de carga: Como la plataforma está cerca del límite de carga, no se recomienda aumentar la carga.
91	Compruebe si hay un cortocircuito en el motor de propulsión izquierdo
92	Compruebe si hay un cortocircuito en el motor de propulsión derecho
93	Falla del freno del motor de la bomba de CA
94	Falla de temperatura del controlador del motor de la bomba de CA
95	Falla de temperatura del motor de la bomba de CA
96	Voltaje del motor de la bomba de CA o batería anómala
97	Falla de temperatura del controlador del motor de la bomba de CA
98	Falla del sensor de la velocidad del motor de la bomba de CA
99	Alarma de superación del 99 % de carga: Como la plataforma ha alcanzado el límite de carga, no aumente la carga.
OI	Alarma por sobrecarga de la plataforma: Elimine la carga excesiva inmediatamente.
LL	Error de "La máquina se inclina sobre el límite seguro": si la máquina se inclina, procure que recupere el estado horizontal. Si la máquina está nivelada, compruebe el cableado del sensor de nivel o el propio sensor.

#### Error de estado histórico

- 1) El controlador puede mostrar los 10 últimos errores de códigos de alarma. Presione la llave de giro a la derecha en la parte superior de la manija y manténgala durante 10 segundos (no presione el interruptor de habilitación de la manija) para acceder al estado de error histórico.
- 2) Presione el interruptor de giro a la izquierda para ver el código de error anterior hasta llegar al primero.



Presione el interruptor de giro a la derecha para ver el código de error histórico en orden inverso hasta llegar al último. Para los códigos de error, consulte la tabla anterior.

- 3) Empuje el interruptor de habilitación en la manija para recuperar el estado de funcionamiento normal.

# Capítulo 8 Transporte e Instrucciones de elevación

## ¡ADVERTENCIA

### Obedezca estas instrucciones.

- Cuando levante la máquina con una grúa, asegúrese de que la grúa tiene la capacidad y el aparejo adecuados para soportar el peso de la máquina.
- Sólo el personal calificado está autorizado a cargar y descargar la máquina en un camión para su transporte.
- El vehículo de transporte debe estacionarse en una superficie firme, nivelada.
- Al cargar la máquina, asegúrese de inmovilizar las ruedas del vehículo de transporte para que no se mueva.
- Asegúrese de que la capacidad del vehículo, la superficie de carga y el equipo de sujeción son adecuados para soportar el peso de la máquina. Consulte la placa de identificación de la máquina para conocer el peso bruto.
- Asegúrese de cargar la máquina en una superficie plana y nivelada y de inmovilizar las ruedas antes de soltar el freno.
- No conduzca la máquina cuando suba o baje una pendiente, o cuando circule por una pendiente que supere el rendimiento nominal de subida de pendientes de la máquina. Para conducir en una pendiente, consulte el

Capítulo 7 – Instrucciones de funcionamiento.

Si la rampa de carga del vehículo de transporte supera la pendiente nominal máxima de desplazamiento de la máquina, cargue y descargue la máquina con un cabrestante siguiendo las instrucciones para la operación de liberación del freno.

## 8.1 Liberación del freno

### ¡RIESGO DE COLISIÓN

**El incumplimiento en asegurar la máquina antes de liberar los frenos podría causar la muerte o lesiones graves.**

1. Asegúrese de que la máquina esté sobre una superficie firme y nivelada o asegurada.
2. Inmovilice las ruedas.
3. Libere los frenos.

### **Funcionamiento de liberación del freno (Para modelos de propulsión eléctrica)**

- 1) Calce las ruedas con cuñas para evitar que el vehículo se mueva.
- 2) Asegúrese de que el cable del cabrestante esté bien sujeto al punto de sujeción del chasis y de que no haya obstáculos en el

paso.

- 3) Retire el botón de freno, elevación de freno, cuando el voltaje de la máquina es superior a 10 V. Vuelva a tocar el botón de freno para completar la máquina después del ajuste.

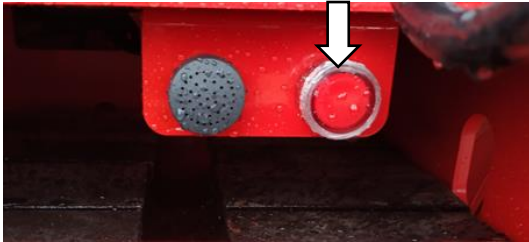

- 4) La maquina no tiene corriente o bajo la condición de la máquina el voltaje es inferior a 10 V, según el siguiente funcionamiento.

① Desatornille la tapa del extremo del motor de propulsión;



② Atornille el perno M6\*25 en los orificios roscados del disco de freno, véase la Figura2 ;



!AVISO: Para los modelos

SS0407E/SS0507E/SS0607E, atornille el perno M3\*20 en los orificios roscados del disco de freno.



- ③ Gire el perno en el sentido de las agujas del reloj. Cuando el espacio libre del freno es superior a 0,003in (0,08 mm), el freno se libera.



④ Repita el procedimiento anterior en el motor de propulsión opuesto. Con los dos frenos del motor de propulsión liberados, la máquina se puede mover manualmente.

⑤ Después de mover la máquina, vuelva a instalar ambos motores de propulsión a las condiciones originales.

### **Funcionamiento de liberación del freno (desbloqueo con llave)**



!AVISO:

**Antes de liberar el freno, el suministro eléctrico principal debe estar conectado, y**

**el interruptor de parada de emergencia en el chasis y la plataforma debe estar desconectado.**

1. Inmovilice las ruedas para evitar que la máquina ruede.
2. Asegúrese de que el cable del cabrestante está bien sujeto a los puntos de anclaje del chasis y de que no hay obstáculos en el camino.
3. Gire el interruptor de llave a la derecha para soltar el freno.

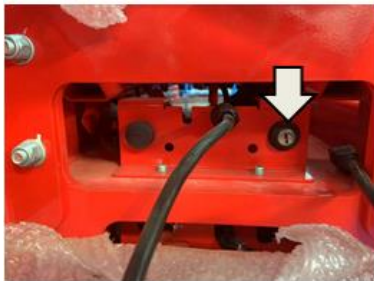

**Después de la operación de liberación del freno:**

1. Inmovilice las ruedas para evitar que la máquina ruede.
2. Gire el interruptor de llave a la posición de apagado para accionar el freno.

**Funcionamiento de liberación del freno (Para modelos de propulsión hidráulica)**

- 1) Inmovilice las ruedas para evitar que el vehículo se mueva.
- 2) Asegúrese de que todos los dispositivos de elevación están correctamente fijados en los puntos de sujeción/elevación designados del chasis y de que no hay obstáculos en el camino.
- 3) Presione la perilla negra de liberación del

freno para abrir la válvula del freno.

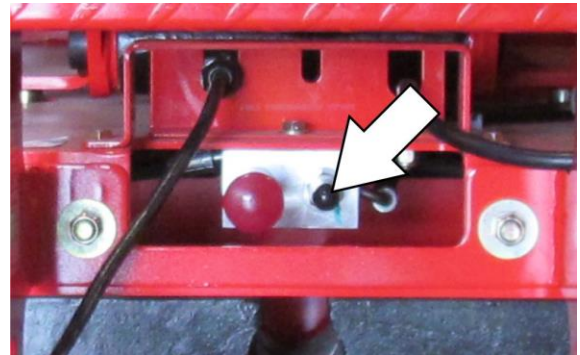

- 4) Tire de la perilla roja de la bomba de liberación del freno.

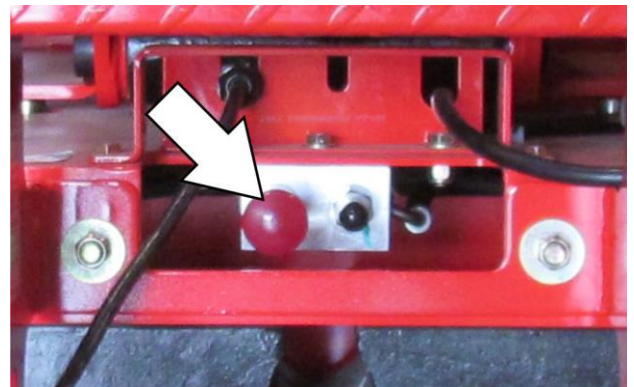

## 8.2 Seguridad en el transporte

- 1) Las ruedas de la máquina deben estar siempre inmovilizadas al preparar para el transporte.
- 2) Retraiga y fije la plataforma extensible.
- 3) Cambie el interruptor de llave a la posición de OFF y retire la llave antes de transportar la máquina. Desconecte y retire la caja de control de la plataforma. Guárdela en un lugar seguro antes de transportar la máquina.

- 4) Asegúrese de que las ruedas delanteras y traseras estén bien inmovilizadas e inspeccione la máquina para comprobar que no haya piezas sueltas o inseguras.
- 5) Asegure la máquina a la superficie de transporte con los puntos de sujeción al chasis.



Tabla12 - Centro de gravedad

Modelo	Eje-X (mm)	Eje-Y (mm)
SS0407E	553	521
SS0507E	566,195	504,954
SS0407ER	516,03	471,76
SS0507ER	582,85	539,28
SS0607E	835,1	579,4
AS0607W	769,2	487,5
AS0607WE		
AS0607	546,3	478,8
AS0607E		
AS0608	823	615,6
AS0608E		
AS0808	860,2	645,6
AS0808E		
AS0612	1291,89	597
AS0612E		
AS0812	847,76	606,13
AS0812E		
AS1012	991,5	645
AS1012E		
AS1212	1202	683,15
AS1212E		
AS1413	1090,5	853
AS1413E		

- 6) Utilice al menos cuatro cadenas o cintas.

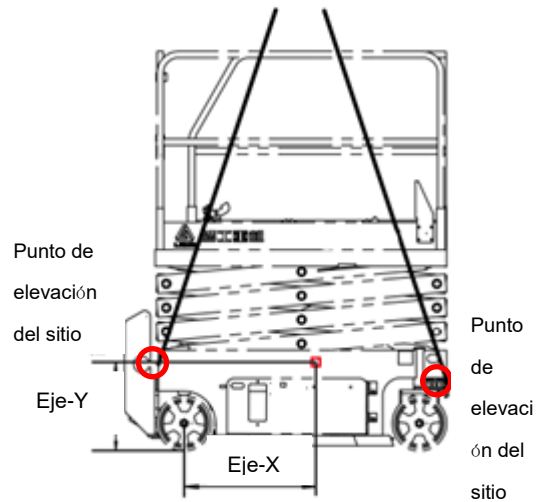
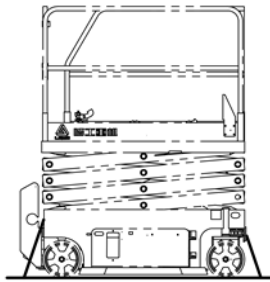
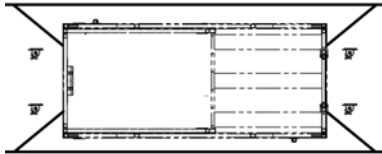

- 7) Asegúrese de utilizar cadenas o ataduras con suficiente capacidad de carga.
- 8) Asegure la barandilla plegada (si existe) con una atadura antes del transporte.

**⚠ !ADVERTENCIA**

**Obedezca las siguientes instrucciones.**

- Solo el personal calificado en la carga y el transporte de equipos pesados puede manipular el equipo de elevación y levantar la máquina.

- Sólo el personal calificado en el manejo de carretillas elevadoras está autorizado a cargar y descargar la máquina con una carretilla elevadora.
- Asegúrese de que la capacidad de elevación, la superficie de carga, los amarres de la carga o el cable de la grúa sean suficientes para soportar el peso de la máquina. Para conocer el número de serie, consulte la placa de identificación.

### 8.3 Cargando la máquina con una carretilla elevadora

- 1) Asegúrese de fijar la plataforma extensible, el controlador y la bandeja del chasis. Retire todos los componentes móviles de la máquina.
- 2) Baje completamente la plataforma. Mantenga la plataforma plegada en cada proceso de transporte.
- 3) Utilice los bolsillos de la carretilla elevadora a ambos lados de la escalera.

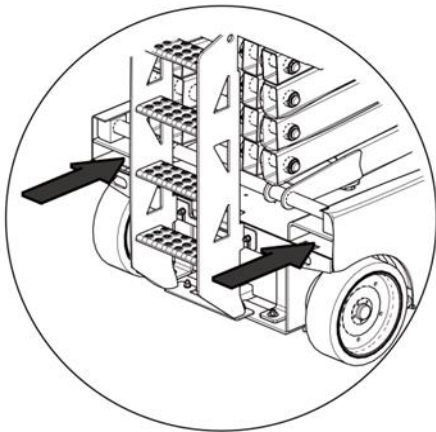

- 4) Coloque las horquillas de la carretilla elevadora en los bolsillos de la carretilla

elevadora.

- 5) Haga avanzar la carretilla elevadora para introducir completamente la horquilla en los bolsillos.
- 6) Levante la máquina unos 15 cm (6 pulgadas) e incline ligeramente la horquilla hacia atrás para mantener la máquina estable.
- 7) Mantenga la máquina nivelada cuando baje la horquilla.



**El levantamiento lateral de la máquina puede dañar los componentes.**

### 8.4 Precauciones de elevación

- 1) Baje completamente la plataforma. Asegúrese de fijar la plataforma extensible, el controlador y la bandeja del chasis. Retire todos los componentes móviles de la máquina.



**Utilice el centro de gravedad indicado en la pegatina de elevación de la máquina.**

- 2) El esparcidor solo se puede conectar al punto de elevación especificado en la máquina que se muestra.
- 3) Hay dos orificios de elevación en el panel frontal de la máquina, y hay dos orificios de

elevación en el tablero del extremo trasero a utilizar para levantar la máquina.

- 4) Ajuste la herramienta de bloqueo de forma que la máquina no sufra daños y se mantenga horizontal.

## 8.5 Estacionamiento y

### Almacenamiento

Siga las instrucciones para estacionamiento y almacenamiento a continuación:

- 1) Conduzca la máquina a un área bien protegida y bien ventilada.
- 2) Asegúrese de bajar completamente la plataforma.
- 3) Ponga el interruptor de parada de emergencia en la posición OFF.
- 4) Si es necesario, cubra el panel de control y las señales de advertencia para protegerlos del entorno.
- 5) Si la máquina está estacionada por un período prolongado, cubra las ruedas de ambos lados con una tabla de bloqueo.
- 6) Gire el interruptor selector de suministro eléctrico a la posición OFF y extraiga la llave para evitar el encendido y el uso no autorizado del equipo.
- 7) Si está equipado con el paquete antivandálico opcional, el área de trabajo y la caja de control en tierra pueden cubrirse y bloquearse para evitar actos vandálicos.



# **Capítulo 9 Pegatinas y Etiquetas de Advertencia**

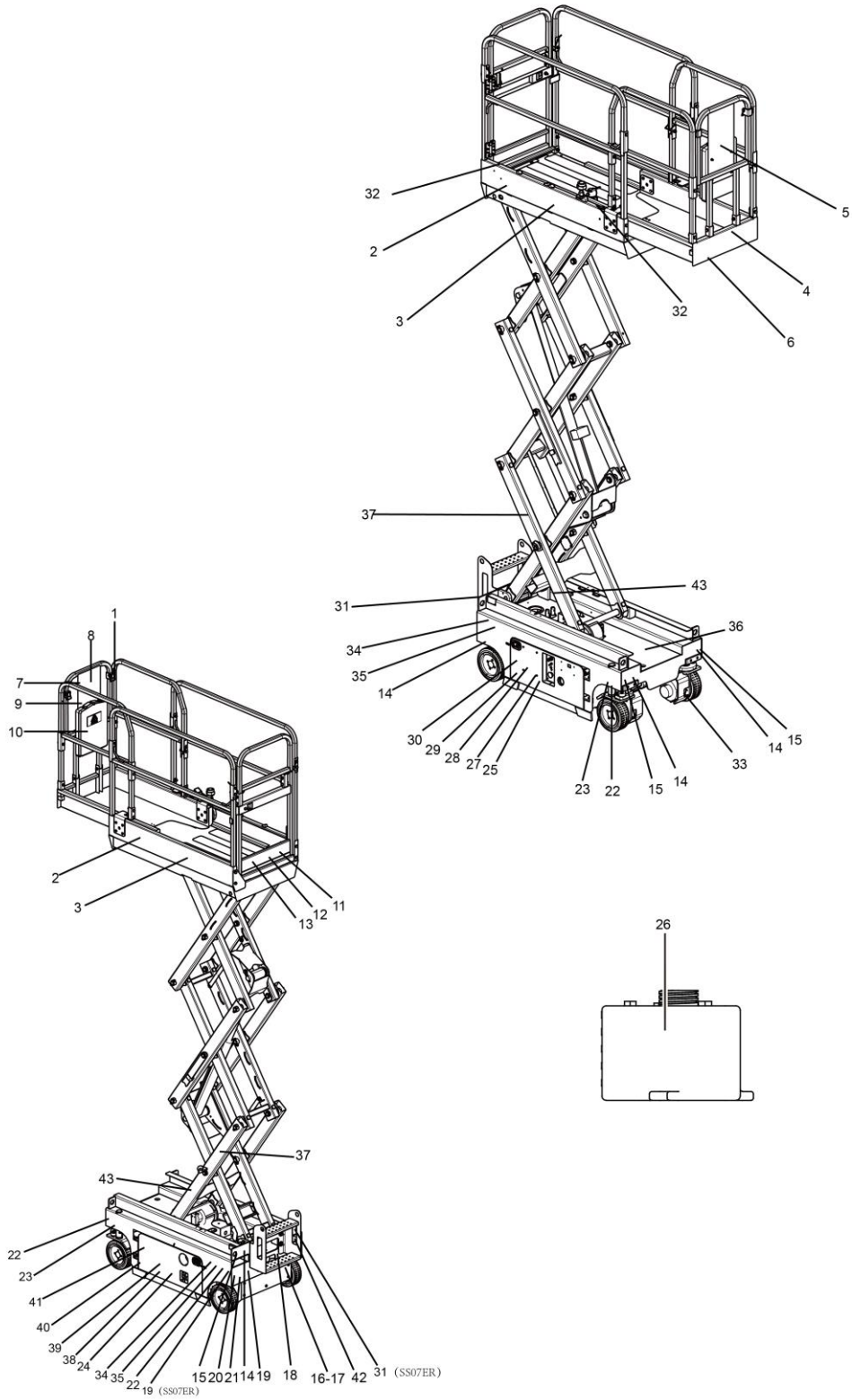











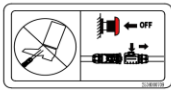



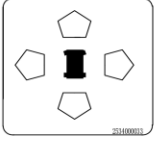

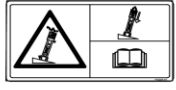



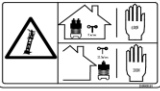

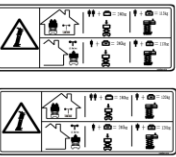
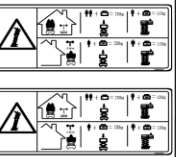
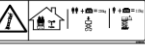



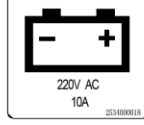
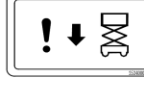

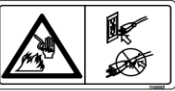

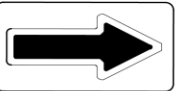





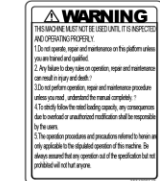

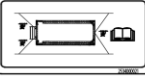
**Lista de Etiqueta SS0407E/SS0507E/SS0607E/ SS0407ER/SS0507ER**

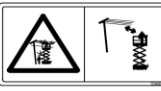
Código	Nombre	Código	Nombre
1	Señal de prohibición de conexión en caliente	23	Señales de dirección de avance
2	Logotipo de la empresa	24	Peligro de descarga eléctrica
3	Identificación del modelo	25	Marca de atención de infracción de la piel
4	Línea de Advertencia	26	Señal de aceite
5	Logotipo de la empresa	27	Señal de advertencia de cerrar el soporte de chasis
6	IPAF	28	Símbolo CE
7	Señal de indicación de flecha	29	Descripción de la advertencia
8	Señal de prohibición	30	Atención de revisión
9	Señal de advertencia de plataforma reducida	31	Marca de sujeción para las piezas de sujeción
10	Instrucciones	32	Punto de anclaje del cordón
11	Señal de fuerza manual máxima	33	Sin aerosoles de agua
12	Señal de fuerza manual máxima	34	Peligro de descarga eléctrica
13	Señal de advertencia de seguridad de plataforma	35	Señal de riesgo de aplastamiento
14	Señal de suspensión	36	Señal de riesgo de inclinación
15	Posición de elevación	37	Señales de advertencia de mantenerse alejado de la máquina
16	Placa de identificación de la máquina completa	38	Señal de apagar alimentación
17	Placa de identificación de la máquina completa	39	Señales de advertencia de contrapeso de batería
18	Señal de carga de la batería	40	Señal de advertencia de quemaduras por explosión
19	Marca de caída de emergencia	41	Descripción del peligro

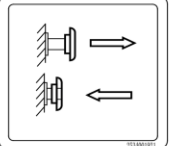
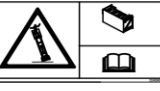

20	Señales de advertencia de seguridad de liberación del freno	42	Posición horquilla en carretilla elevadora
21	Peligro de descarga eléctrica	43	Señal brazo de seguridad para carretilla elevadora
22	Señal de capacidad de carga de la rueda		

Etiqueta SS0407E/SS0507E/SS0607E/ SS0407ER/SS0507ER

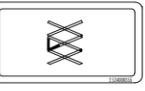
1-2534000709	2-2534000335	3-2534000913/14/60	3-2534001621/2	4-2534000024	5-2534000605
		SS0407E SS0507E SS0607E	SS0407ER SS0507ER		
6-2534000272	7-2534000033	8-2534000229	9-2534000013	10-2534000119	11-2534000140
					
11-2534000147	12-2534000134	12-2534000148	13-2534001273/2143	13-2534000521/153	13-2534000535
					
14-2831990027	15-2534000027	16/17-2534001610	18-2534000018	19-2534000034	20-2534000016
					
21-2534000007	22-2534000638	22-2534001737	23-2534000102	24-2534000247	25-2534000029
					
26-2534000100	27-2534000010	28-2534000276	29-2534000145	30-2534000011	31-2534000021/304
					
32-2534000017	33-2534000124/2430	34-2534000009	35-2534000022	36-2534000015	37-2534000019
					
38-2534001921	39-2534000008	40-2534000004	41-2534000146	42-2534000101	43-2534000032/355
					

AS0607E/AS0607WE

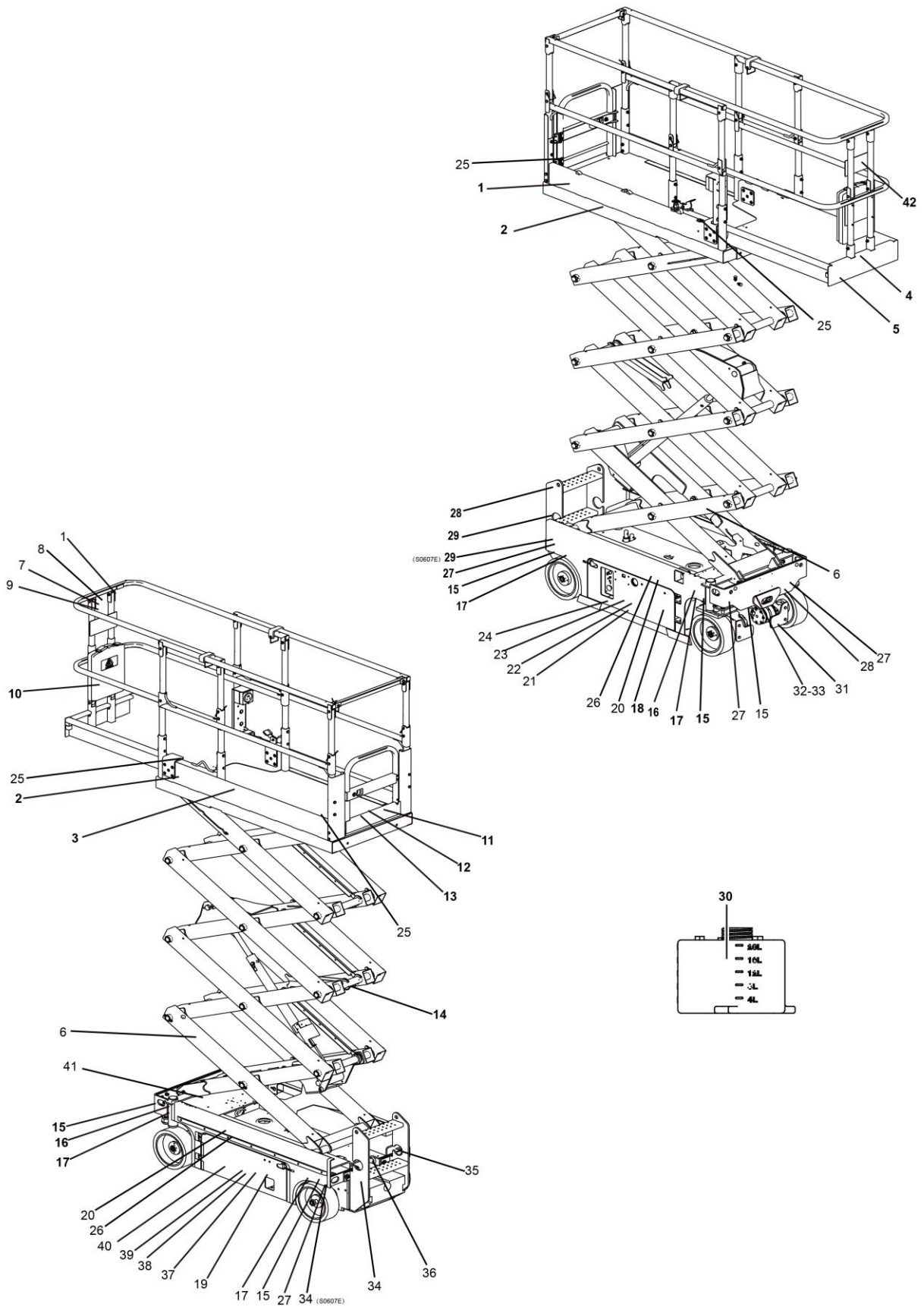











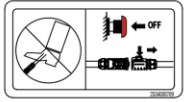

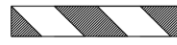
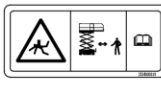

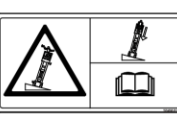
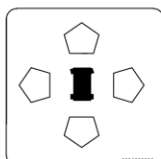

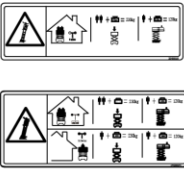
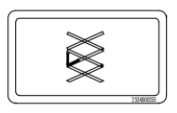
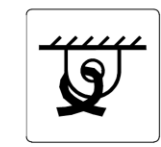
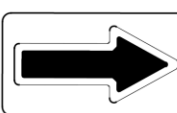

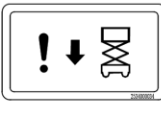
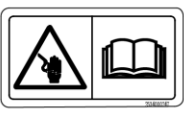
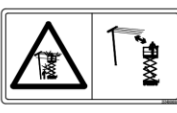





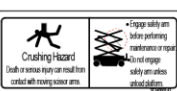
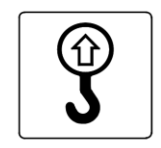
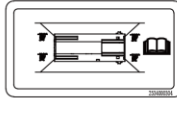

**Lista de Etiqueta AS0607E/AS0607WE**

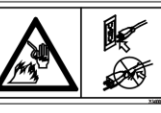
Código	Nombre	Código	Nombre
1	Señal de prohibición de conexión en caliente	22	Señal de advertencia de cerrar el soporte de chasis
2	Logotipo de la empresa	23	Atención de revisión
3	Identificación del modelo	24	Símbolo CE
4	Línea de Advertencia	25	Punto de anclaje del cordón
5	IPAF	26	Señal de riesgo de aplastamiento
6	Señal de mantenerse alejado de la máquina	27	Posición de elevación
7	Señal de prohibición	28	Marca de sujeción para las piezas de sujeción
8	Señal de advertencia de plataforma reducida	29	Señales de advertencia de seguridad de liberación del freno
9	Señal de indicación de flecha	30	Señal de aceite
10	Instrucciones	31	Sin aerosoles de agua
11	Señal de fuerza manual máxima	32	Placa de identificación de la máquina completa
12	Señal de fuerza manual máxima	33	Placa de identificación de la máquina completa
13	Señal de advertencia de seguridad de plataforma	34	Señal de descarga eléctrica
14	Señal brazo de seguridad para carretilla elevadora	35	Posición horquilla en carretilla elevadora
15	Señal de suspensión	36	Señal de carga de la batería
16	Señales de dirección de avance	37	Descripción del peligro
17	Señal de capacidad de carga de la rueda	38	Descripción de la advertencia
18	Marca de caída de emergencia	39	Señal de advertencia de quemaduras por explosión

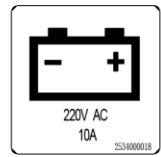

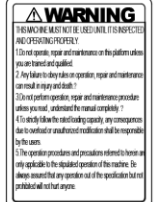
19	Peligro de descarga eléctrica	40	Señales de advertencia de contrapeso de batería
20	Peligro de descarga eléctrica	41	Señal de riesgo de inclinación
21	Marca de atención de infracción de la piel	42	Logotipo de la empresa

AS0607E/AS0607WE

1-2534000709	2-2534000218	3-2534000261/1123	4-2534000024	5-2534000272	6-2534000019
		AS0607E AS0607WE		IPAF	
7-2534000229	8-2534000013	9-2534000033	10-2534000119	11-2534000147/140	12-2534000148/134
				Max. Manual Force 400N(Indoor) 400N(Indoor) 200N(Outdoor)	
13-2534000165/153	14-2534000032	15-2831990027	16-2534000102	17-2534000313	18-2534000034
					
19-2534000247	20-2534000009	21-2534000029	22-2534000010	23-2534000011	24-2534000276
					
25-2534000017	26-2534000143	27-2534000027	28-2534000304	29-2534000016	30-2534000100
					Max  Min
31-2534000124	32/33-2534001610	34-2534000007	35-2534000101	36-2534000018	37-2534000146
					
38-2534000145	39-2534000004	40-2534000008	41-2534000015	42-2534000605/220	
					

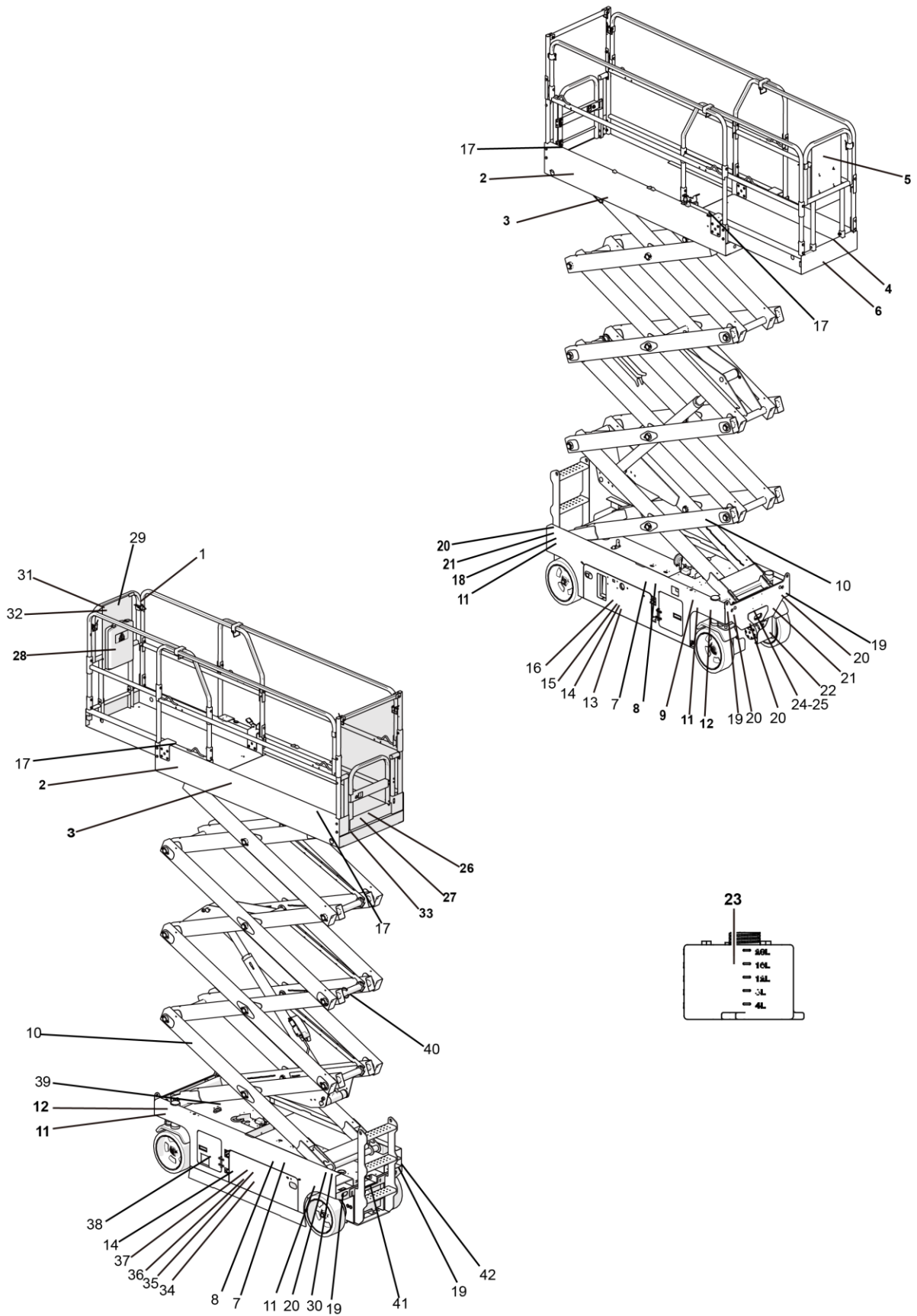















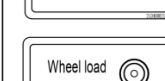







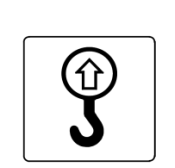
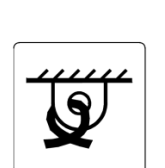
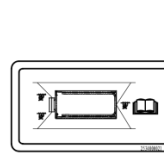

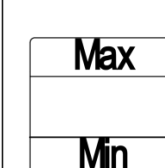

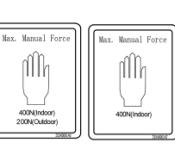
**Lista de Etiqueta AS0608E/AS0808E**

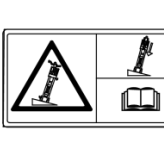
Código	Nombre	Código	Nombre
1	Señal de prohibición de conexión en caliente	22	Sin aerosoles de agua
2	Logotipo de la empresa	23	Señal de aceite
3	Identificación del modelo	24	Placa de identificación de la máquina completa
4	Línea de Advertencia	25	Placa de identificación de la máquina completa
5	Logotipo de la empresa	26	Señal de fuerza manual máxima
6	IPAF	27	Señal de fuerza manual máxima
7	Señal de riesgo de aplastamiento	28	Instrucciones
8	Peligro de descarga eléctrica	29	Señal de advertencia de plataforma reducida
9	Marca de caída de emergencia	30	Señal de descarga eléctrica
10	Señal de mantenerse alejado de la máquina	31	Señal de prohibición
11	Señal de capacidad de carga de la rueda	32	Señal de indicación de flecha
12	Señales de dirección de avance	33	Señal de advertencia de seguridad de plataforma
13	Marca de atención de infracción de la piel	34	Descripción del peligro
14	Señal de advertencia de cerrar el soporte de chasis	35	Descripción de la advertencia
15	Atención de revisión	36	Señal de advertencia de quemaduras por explosión
16	Símbolo CE	37	Señales de advertencia de contrapeso de batería
17	Punto de anclaje del cordón	38	Peligro de descarga eléctrica

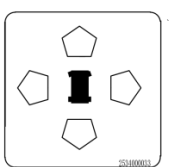
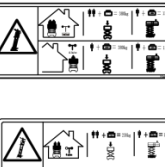

18	Señales de advertencia de seguridad de liberación del freno	39	Señal de riego de inclinación
19	Posición de elevación	40	Señal brazo de seguridad para carretilla elevadora
20	Señal de suspensión	41	Señal de carga de la batería
21	Marca de sujeción para las piezas de sujeción	42	Posición horquilla en carretilla elevadora

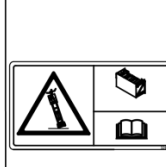
Etiqueta AS0608E/AS0808E

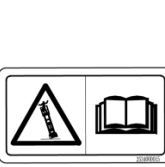
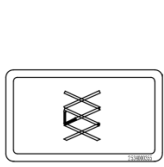
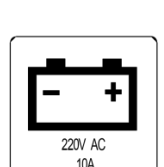
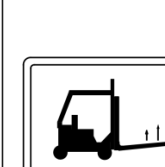
					
13-2534000029	14-2534000010	15-2534000011	16-2534000276	17-2534000017	18-2534000016
					
19-2534000027	20-2831990027	21-2534000021	22-2534000124	23-2534000100	24/25-2534001610
					
26-2534000140/7	27-2534000134/148	28-2534000119	29-2534000013	30-2534000007	31-2534000229
					
32-2534000033	33-2534000209/8	34-2534000146	35-2534000145	36-2534000144	37-2534000008
					
38-2534000247	39-2534000015	40-2534000032	41-2534000018	42-2534000101	
					

AS0612E/AS0812E/AS1012E/AS1212E

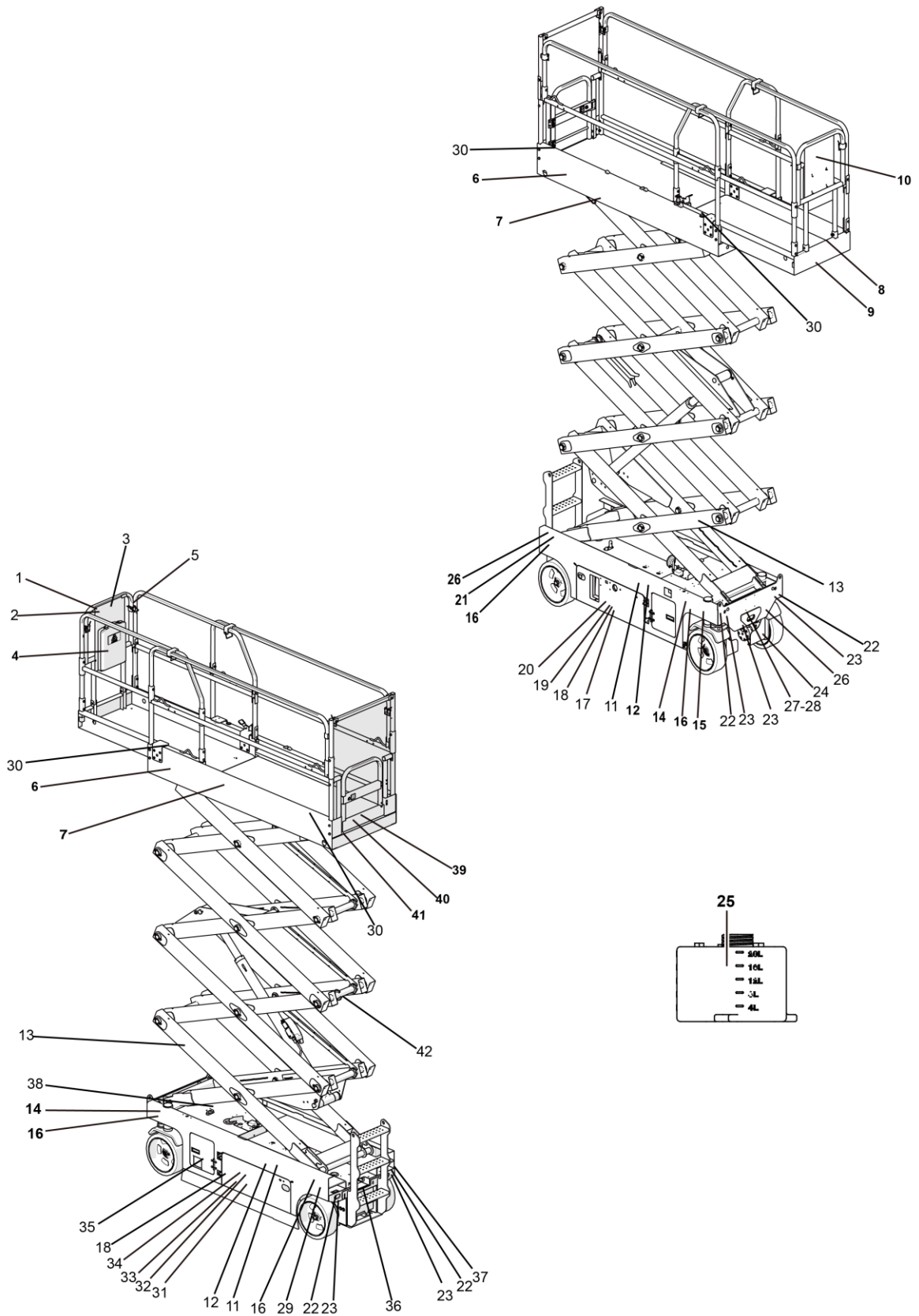







**Lista de Etiqueta AS0612E/AS0812E/AS1012E/AS1212E**

Código	Nombre	Código	Nombre
1	Señal de prohibición	22	Posición de elevación
2	Señal de indicación de flecha	23	Señal de suspensión
3	Señal de advertencia de plataforma reducida	24	Sin aerosoles de agua
4	Instrucciones	25	Señal de aceite
5	Señal de prohibición de conexión en caliente	26	Marca de sujeción para las piezas de sujeción
6	Logotipo de la empresa	27	Placa de identificación de la máquina completa
7	Identificación del modelo	28	Placa de identificación de la máquina completa
8	Línea de Advertencia	29	Señal de descarga eléctrica
9	Logotipo de la empresa	30	Punto de anclaje del cordón
10	IPAF	31	Descripción del peligro
11	Señal de riesgo de aplastamiento	32	Descripción de la advertencia
12	Peligro de descarga eléctrica	33	Señal de advertencia de quemaduras por explosión
13	Señal de mantenerse alejado de la máquina	34	Señales de advertencia de contrapeso de batería
14	Señales de dirección de avance	35	Peligro de descarga eléctrica
15	Marca de caída de emergencia	36	Posición horquilla en carretilla elevadora
16	Señal de capacidad de carga de la rueda	37	Señal de carga de la batería
17	Marca de atención de infracción	38	Señal de riego de inclinación

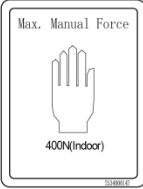
---

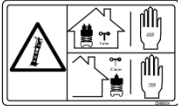
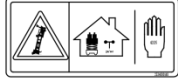
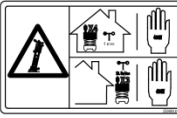
	de la piel		
18	Señal de advertencia de cerrar el soporte de chasis	39	Señal de fuerza manual máxima
19	Atención de revisión	40	Señal de fuerza manual máxima
20	Símbolo CE	41	Señal de advertencia de seguridad de plataforma
21	Señales de advertencia de seguridad de liberación del freno	42	Señal brazo de seguridad para carretilla elevadora

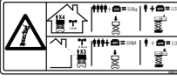

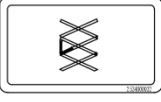
<p>39-2534000147</p> 	<p>39-2534001187</p> 	<p>40-2534000134</p> 	<p>40-2534000148</p> 	<p>40-25340001182</p> 	<p>41-2534000141</p> 
<p>41-2534001183</p> 	<p>41-2534000478</p> 	<p>41-2534000149</p> 	<p>42-2534000032</p> 		

AS1413E

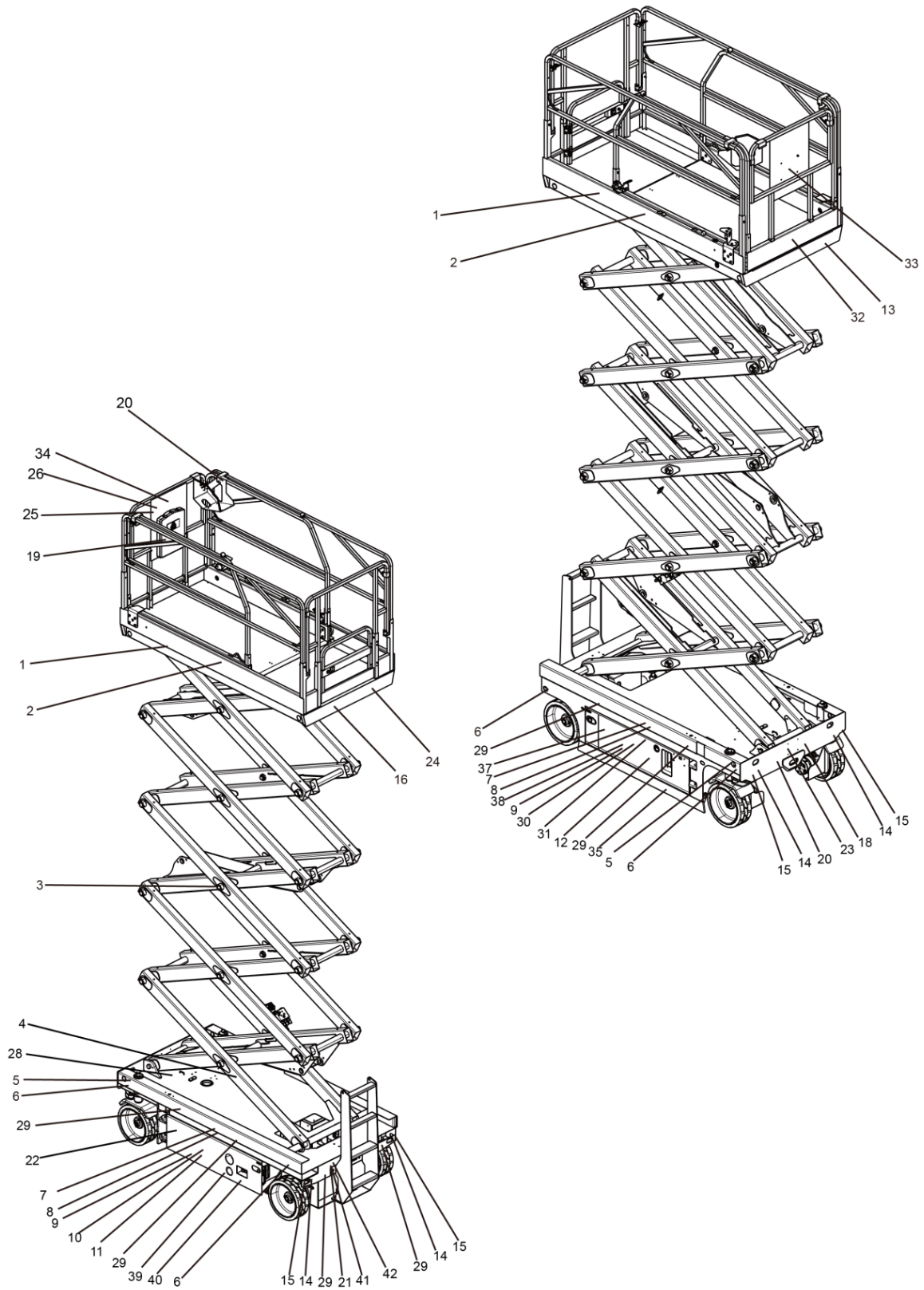









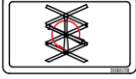

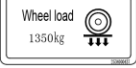





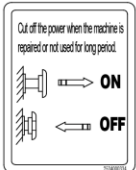





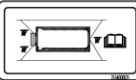

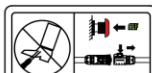
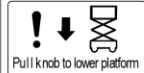
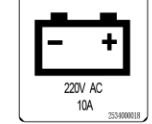

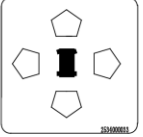

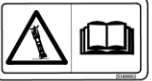

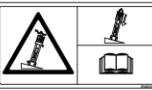

## Lista de Etiqueta AS1413E

Código	Nombre	Código	Nombre
1	Logotipo de la empresa	22	Señal de carga de la batería
2	Identificación del modelo	23	Placa de identificación de la máquina completa
3	Señal brazo de seguridad para carretilla elevadora	24	Señal de prohibición de puesta a tierra
4	Señal de mantenerse alejado de la máquina	25	Señal de indicación de flecha
5	Señales de dirección de avance	26	Señal de prohibición
6	Señal de capacidad de carga de la rueda	27	Punto de anclaje del cordón
7	Peligro de descarga eléctrica	28	Señal de riego de inclinación
8	Señal de riesgo de aplastamiento	29	Posición horquilla en carretilla elevadora
9	Señal de advertencia de cerrar el soporte de chasis	30	Atención de revisión
10	Señal de advertencia de quemaduras por explosión	31	Marca de atención de infracción de la piel
11	Señal de advertencia de contrapeso de batería	32	IPAF
12	Identificación de apagado	33	Logotipo de la empresa
13	Línea de Advertencia	34	Señal de advertencia de plataforma bajada
14	Señal de suspensión	35	Línea de Advertencia
15	Posición de elevación	36	Peligro de descarga eléctrica
16	Señal de fuerza manual máxima	37	Señal de aceite
17	Señal de advertencia de	38	Símbolo CE

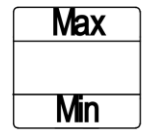
	seguridad de plataforma		
18	Marca de sujeción para las piezas de sujeción	39	Descripción de la advertencia
19	Instrucciones	40	Descripción del peligro
20	Señal de prohibición de conexión en caliente	41	Señales de advertencia de seguridad de liberación del freno
21	Marca de caída de emergencia	42	Señal de descarga eléctrica

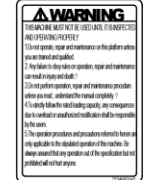
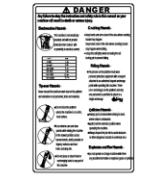
Etiqueta AS1413E

1-2534000218	2-2534001677	3-2534001708	4-2534000142	5-2534000102	6-2534000437
					
7-2534000009	8-2534000438	9-2534000010	10-2534000144	11-2534000008	12-2534000334
					
13-2534000024	14-2831990027	15-2534000027	16-2534000140/134	17-2534001272	18-2534000304
					
19-2534000119	20-2534000709	21-2534000139	22-254000018	23-2534001610	24-2534000141
					
25-2534000033	26-2534000229	27-2534000017	28-2534000015	29-2534000101	30-2534000011
					
31-2534000029	32-2534000272	33-2534000220	34-2534000013	35-2534000436	36-2534000247
					
37-2534000100	38-2534000276	39-2534000145	40-2534000146	41-2534000016	42-2534000007
					

AS0607/AS0607W

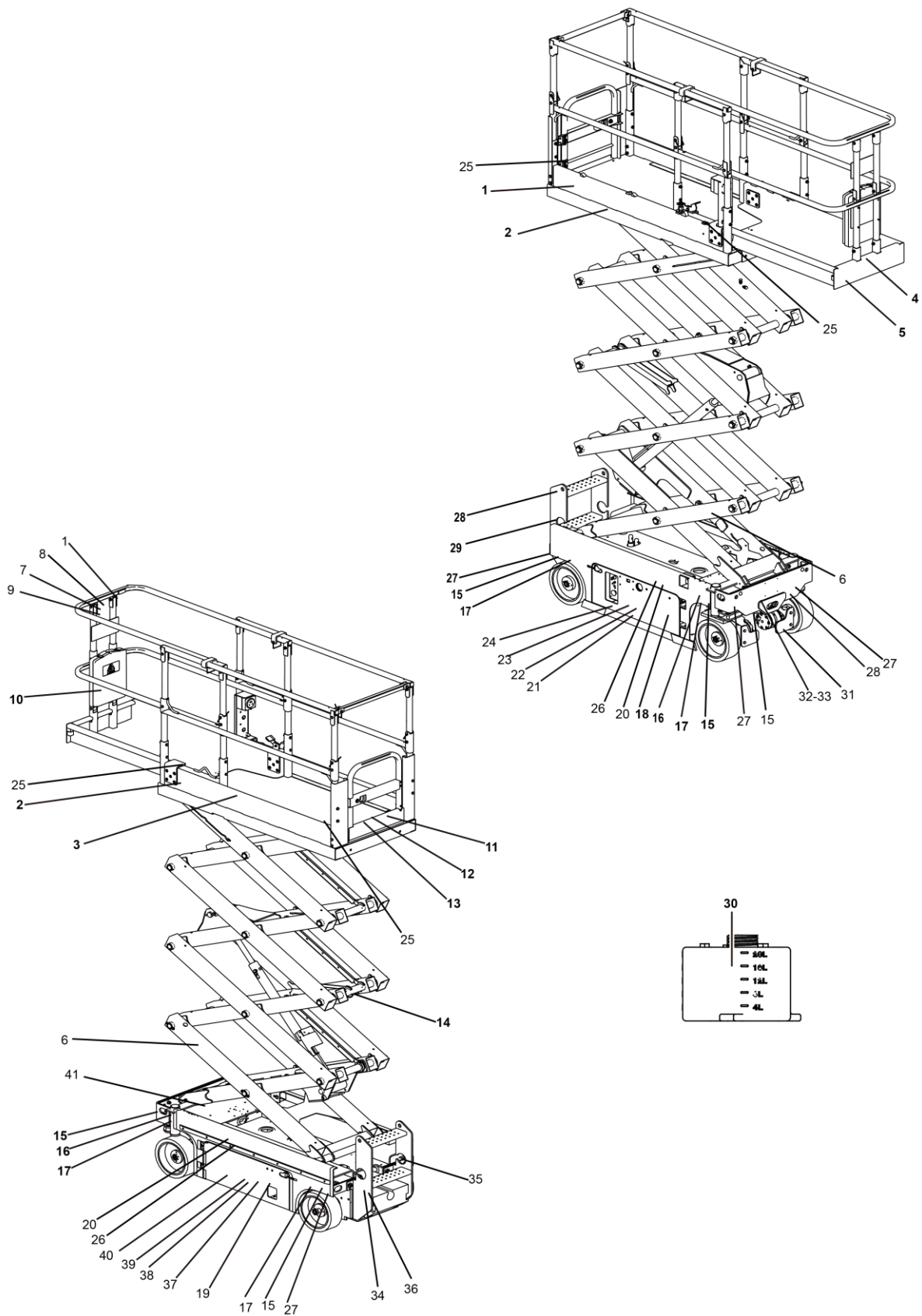

## Lista de Etiqueta AS0607/AS0607W

Código	Nombre	Código	Nombre
1	Señal de prohibición de conexión en caliente	22	Señal de advertencia de cerrar el soporte de chasis
2	Logotipo de la empresa	23	Atención de revisión
3	Identificación del modelo	24	Símbolo CE
4	Línea de Advertencia	25	Punto de anclaje del cordón
5	IPAF	26	Señal de riesgo de aplastamiento
6	Señal de mantenerse alejado de la máquina	27	Posición de elevación
7	Señal de prohibición	28	Marca de sujeción para las piezas de sujeción
8	Señal de advertencia de plataforma reducida	29	Señales de advertencia de seguridad de liberación del freno
9	Señal de indicación de flecha	30	Señal de aceite
10	Instrucciones	31	Sin aerosoles de agua
11	Señal de fuerza manual máxima	32	Placa de identificación de la máquina completa
12	Señal de fuerza manual máxima	33	Placa de identificación de la máquina completa
13	Señal de advertencia de seguridad de plataforma	34	Señal de descarga eléctrica
14	Señal brazo de seguridad para carretilla elevadora	35	Posición horquilla en carretilla elevadora
15	Señal de suspensión	36	Señal de carga de la batería
16	Señales de dirección de avance	37	Descripción del peligro
17	Señal de capacidad de carga de la rueda	38	Descripción de la advertencia

---

18	Marca de caída de emergencia	39	Señal de advertencia de quemaduras por explosión
19	Peligro de descarga eléctrica	40	Señales de advertencia de contrapeso de batería
20	Peligro de descarga eléctrica	41	Señal de riesgo de inclinación
21	Marca de atención de infracción de la piel		



AS0608/AS0808

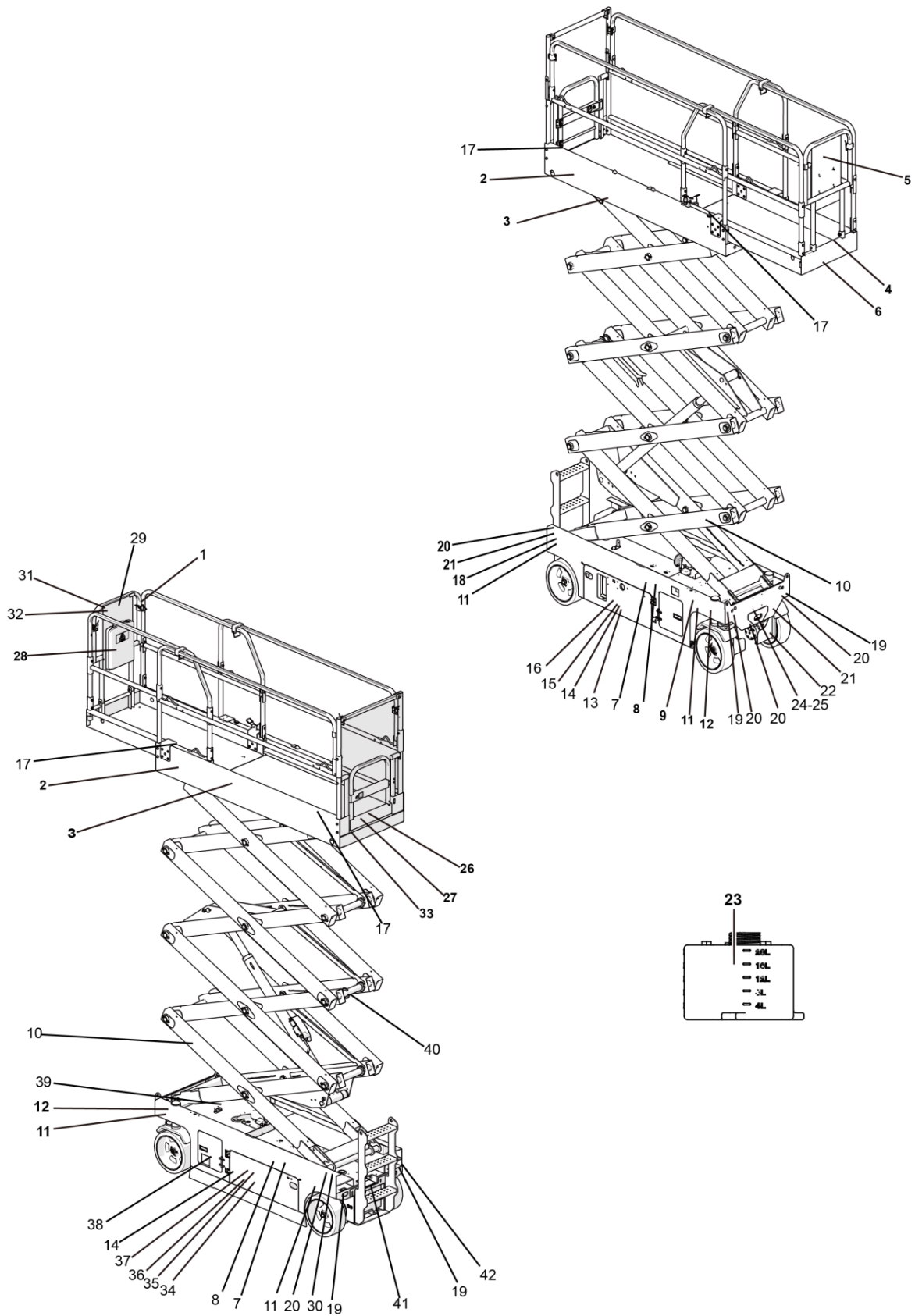

**Lista de Etiqueta AS0608/AS0808**

Código	Nombre	Código	Nombre
1	Señal de prohibición de conexión en caliente	22	Sin aerosoles de agua
2	Logotipo de la empresa	23	Señal de aceite
3	Identificación del modelo	24	Placa de identificación de la máquina completa
4	Línea de Advertencia	25	Placa de identificación de la máquina completa
5	Logotipo de la empresa	26	Señal de fuerza manual máxima
6	IPAF	27	Señal de fuerza manual máxima
7	Señal de riesgo de aplastamiento	28	Instrucciones
8	Peligro de descarga eléctrica	29	Señal de advertencia de plataforma reducida
9	Marca de caída de emergencia	30	Señal de descarga eléctrica
10	Señal de mantenerse alejado de la máquina	31	Señal de prohibición
11	Señal de capacidad de carga de la rueda	32	Señal de indicación de flecha
12	Señales de dirección de avance	33	Señal de advertencia de seguridad de plataforma
13	Marca de atención de infracción de la piel	34	Descripción del peligro
14	Señal de advertencia de cerrar el soporte de chasis	35	Descripción de la advertencia
15	Atención de revisión	36	Señal de advertencia de quemaduras por explosión

---

16	Símbolo CE	37	Señal de advertencia de contrapeso de batería
17	Punto de anclaje del cordón	38	Peligro de descarga eléctrica
18	Señales de advertencia de seguridad de liberación del freno	39	Señal de riego de inclinación
19	Posición de elevación	40	Señal brazo de seguridad para carretilla elevadora
20	Señal de suspensión	41	Señal de carga de la batería
21	Marca de sujeción para las piezas de sujeción	42	Posición horquilla en carretilla elevadora





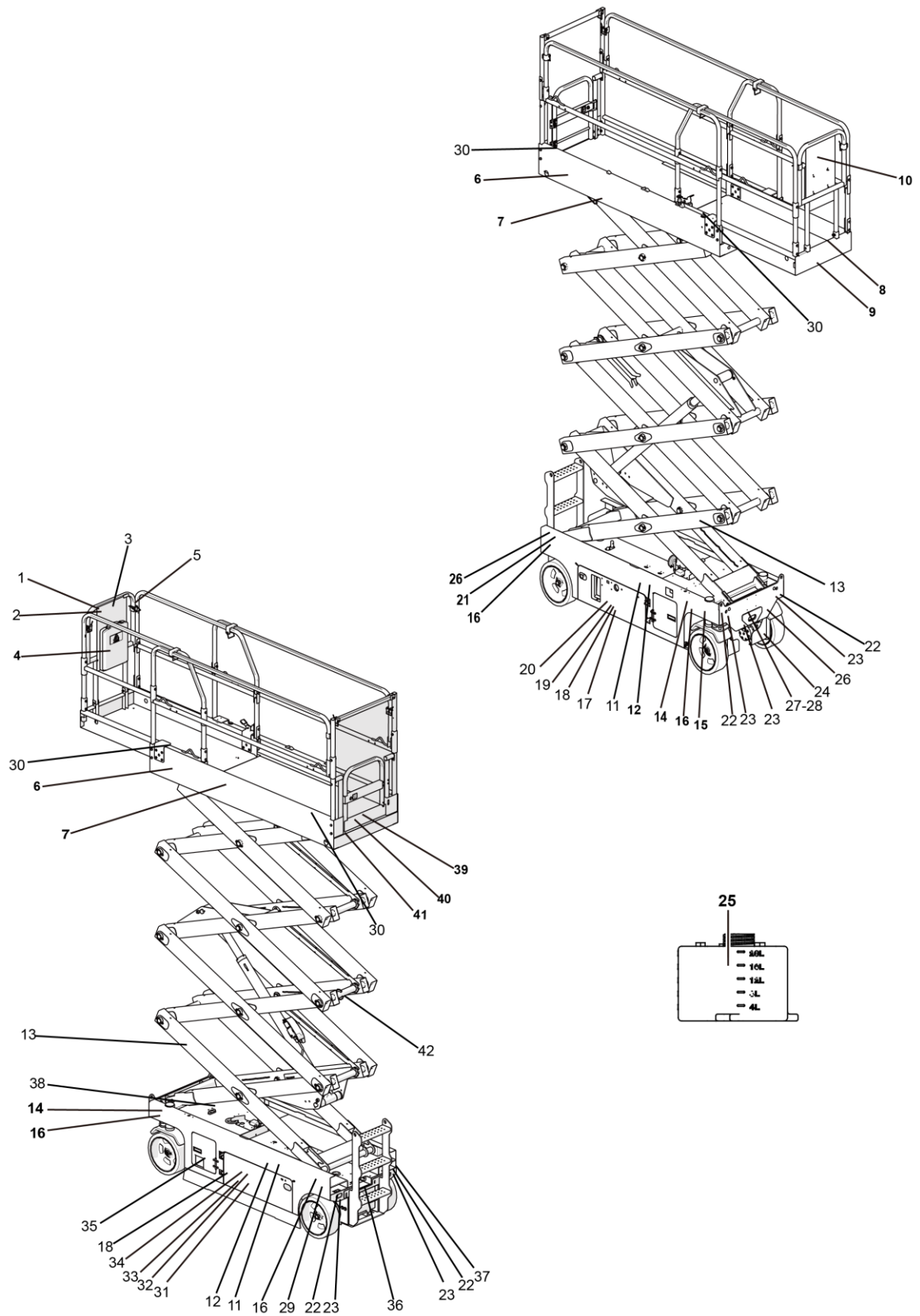







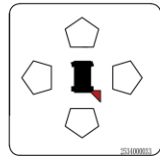

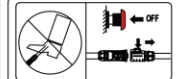

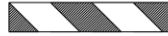



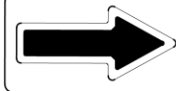













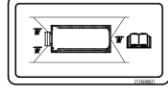

AS0612/AS0812/AS1012/AS1212





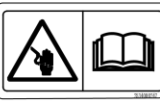

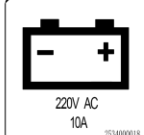

## Lista de Etiqueta AS0612/AS0812/AS1012/AS1212

Código	Nombre	Código	Nombre
1	Señal de prohibición	22	Posición de elevación
2	Señal de indicación de flecha	23	Señal de suspensión
3	Señal de advertencia de plataforma reducida	24	Sin aerosoles de agua
4	Instrucciones	25	Señal de aceite
5	Señal de prohibición de conexión en caliente	26	Marca de sujeción para las piezas de sujeción
6	Logotipo de la empresa	27	Placa de identificación de la máquina completa
7	Identificación del modelo	28	Placa de identificación de la máquina completa
8	Línea de Advertencia	29	Señal de descarga eléctrica
9	Logotipo de la empresa	30	Punto de anclaje del cordón
10	IPAF	31	Descripción del peligro
11	Señal de riesgo de aplastamiento	32	Descripción de la advertencia
12	Peligro de descarga eléctrica	33	Señal de advertencia de quemaduras por explosión
13	Señal de mantenerse alejado de la máquina	34	Señal de advertencia de contrapeso de batería
14	Señales de dirección de avance	35	Peligro de descarga eléctrica
15	Marca de caída de emergencia	36	Posición horquilla en carretilla elevadora
16	Señal de capacidad de carga de la rueda	37	Señal de carga de la batería
17	Marca de atención de infracción de la piel	38	Señal de riesgo de inclinación
18	Señal de advertencia de cerrar el soporte de chasis	39	Señal de fuerza manual máxima
19	Atención de revisión	40	Señal de fuerza manual máxima
20	Símbolo CE	41	Señal de advertencia de seguridad de plataforma
21	Señales de advertencia de seguridad de liberación del freno	42	Señal brazo de seguridad para carretilla elevadora

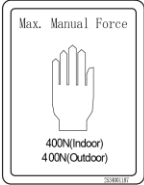
**Etiqueta AS0612/AS0812 /AS1012/AS1212**

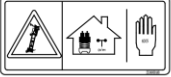
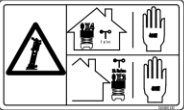
1-2534000229	2-2534000033	3-2534000013	4-2534000119	5-2534000709	6-2534000218/9
					
7-2534001223	7-2534000342	7-2534000222	8-2534000024	9-2534000220	10-2534000272
<b>AS0612</b>	<b>AS0812</b>	<b>AS1012</b> <b>AS1212</b>			<b>IPAF</b>
11-2534000143	12-2534000009	13-2534000142	14-2534000102	15-2534000139	16-2534000112/437
					Wheel load  1190kg
					Wheel load  1350kg
16-2534000546	16-2534000113	17-2534000029	18-2534000010	19-2534000011	20-2534000276
Wheel load  1136kg	Wheel load  1280kg				
21-2534000016	22-2534000027	23-2831990027	24-2534000124	25-2534000100	26-2534000021
		 Max. Manual Force		Max Min	
27/28-2534001610	29-2534000007	30-2534000017	31-2534000146	32-2534000145	33-2534000144
					
34-2534000008	35-2534000247	36-2534000101	37-2534000018	38-2534000015	39-2534000140
					Max. Manual Force  400N(Indoor) 200N(Outdoor)

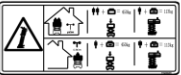
**Etiqueta AS0612/AS0812 /AS1012/AS1212**

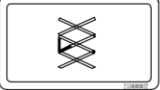
<p>39-2534000147</p> 	<p>39-2534001187</p> 	<p>40-2534000134</p> 	<p>40-2534000148</p> 	<p>40-25340001182</p> 	<p>41-2534000141</p> 
<p>41-2534001183</p> 	<p>41-2534000478</p> 	<p>41-2534000149</p> 	<p>42-2534000032</p> 		

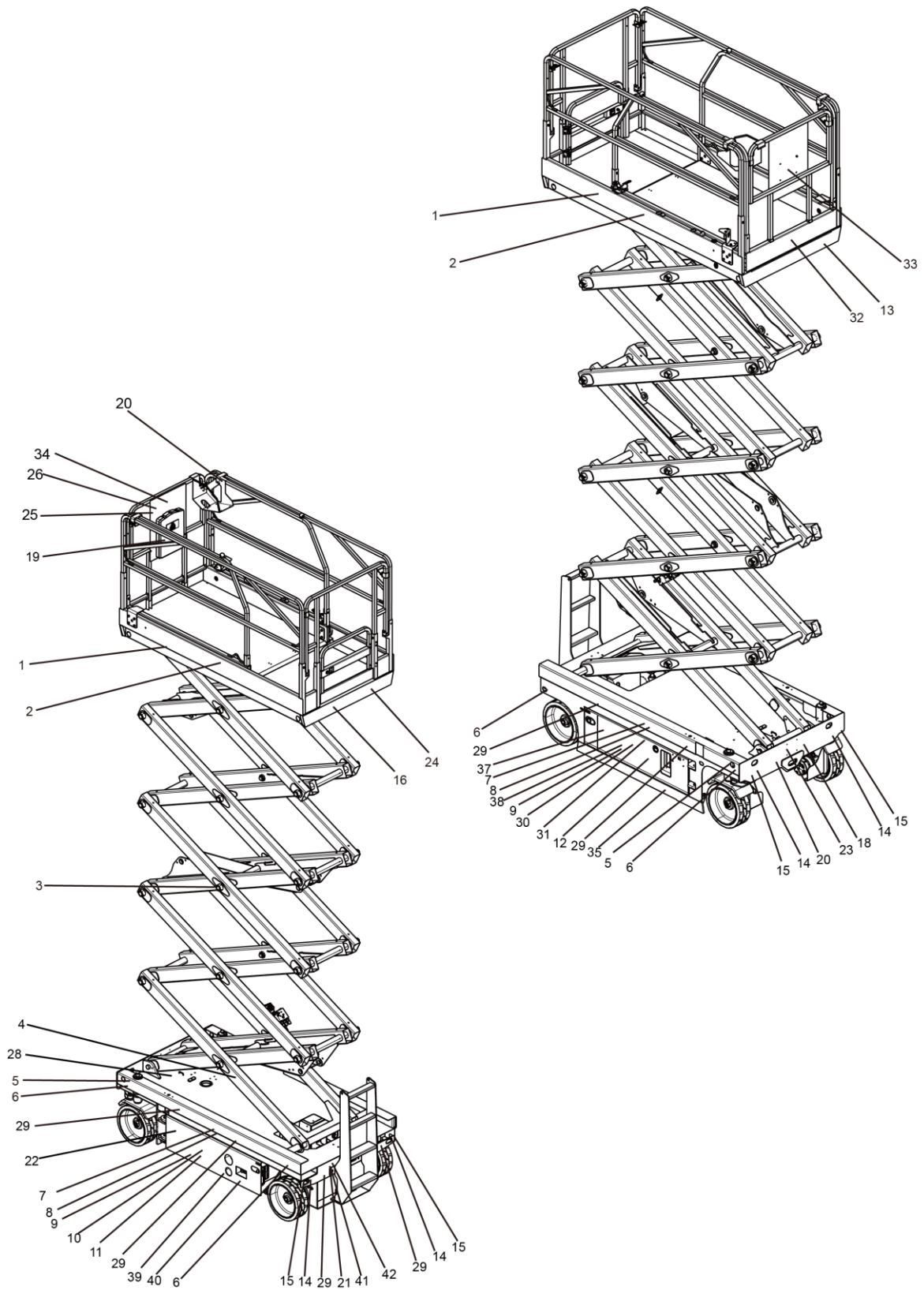









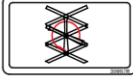

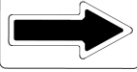
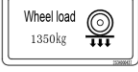





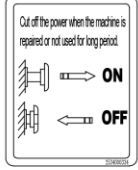

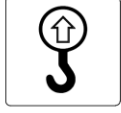

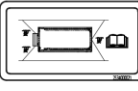

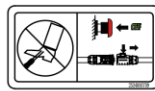

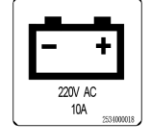

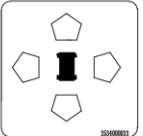

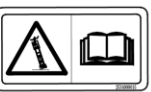

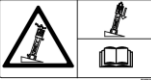

**Etiqueta AS1413**

## Lista de Etiqueta AS1413

Código	Nombre	Código	Nombre
1	Logotipo de la empresa	21	Señal de caída de emergencia
2	Identificación del modelo	22	Señal de carga de la batería
3	Señal brazo de seguridad para carretilla elevadora	23	Placa de identificación de la máquina completa
4	Señal de mantenerse alejado de la máquina	24	Señal de prohibición de puesta a tierra
5	Señales de dirección de avance	25	Señal de indicación de flecha
6	Señal de capacidad de carga de la rueda	26	Señal de prohibición
7	Peligro de descarga eléctrica	27	Punto de anclaje del cordón
8	Señal de riesgo de aplastamiento	28	Señal de riesgo de inclinación
9	Señal de advertencia de cerrar el soporte de chasis	29	Posición horquilla en carretilla elevadora
10	Señal de advertencia de quemaduras por explosión	30	Atención de revisión
11	Señal de advertencia de contrapeso de batería	31	Marca de atención de infracción de la piel
12	Identificación de apagado	32	IPAF
13	Línea de Advertencia	33	Logotipo de la empresa
14	Señal de suspensión	34	Señal de advertencia de plataforma bajada
15	Posición de elevación	35	Línea de Advertencia
16	Señal de fuerza manual máxima	36	Peligro de descarga eléctrica
17	Señal de advertencia de seguridad de plataforma	37	Señal de aceite

18	Instrucciones	38	Símbolo CE
19	Instrucciones	39	Descripción de la advertencia
20	Señal de prohibición de conexión en caliente	40	Descripción del peligro

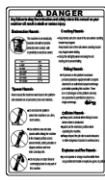
Etiqueta AS1413

1-2534000218	2-2534000936	3-2534001708	4-2534000142	5-2534000102	6-2534000437
					
7-2534000009	8-2534000438	9-2534000010	10-2534000144	11-2534000008	12-2534000334
					
13-2534000024	14-2831990027	15-2534000027	16-2534000140/134	17-2534001272	18-2534000304
					
19-2534000119	20-2534000709	21-2534000139	22-2540000018	23-2534001610	24-2534000141
					
25-2534000033	26-2534000229	27-2534000017	28-2534000015	29-2534000101	30-2534000011
					
31-2534000029	32-2534000272	33-2534000220	34-2534000013	35-2534000436	36-2534000247
					
37-2534000100	38-2534000276	39-2534000145	40-2534000146	41-2534000016	42-2534000007
					

**Esta página se dejó en blanco intencionalmente**

## Capítulo 10 Especificaciones

**Tabla13 - Capacidad de carga de la plataforma**

Modelo (n° de pedido)	SS0407E (S0407SDTCE10)			
Capacidad máxima de ocupantes	interior	2	exterior	1
Máxima carga de trabajo de la plataforma	interior	240kg	exterior	240kg
Capacidad de carga recomendada de la cubierta extensible	interior	113kg	exterior	113kg
Modelo (n° de pedido)	SS0507E (S0507SDTCE10)			
Capacidad máxima de ocupantes	interior	2	exterior	1
Máxima carga de trabajo de la plataforma	interior	230kg	exterior	230kg
Capacidad de carga recomendada de la cubierta extensible	interior	113kg	exterior	113kg
Modelo (n° de pedido)	SS0607E (S0607SDTCE10)			
Capacidad máxima de ocupantes	interior	2	exterior	-
Máxima carga de trabajo de la plataforma	interior	230kg	exterior	-
Capacidad de carga recomendada de la cubierta extensible	interior	113kg	exterior	-

Modelo (n° de pedido)	AS0607E(S06071DTCE10)			
Capacidad máxima de ocupantes	interior	2	exterior	-
Máxima carga de trabajo de la plataforma	interior	230kg	exterior	-
Capacidad de carga recomendada de la cubierta extensible	interior	120kg	exterior	-

**Tabla14 - Capacidad de carga de la plataforma**

Modelo (n° de pedido)	AS0607WE(S06071DTCE11)			
Capacidad máxima de ocupantes	interior	2	exterior	1
Máxima carga de trabajo de la plataforma	interior	230kg	exterior	230kg
Capacidad de carga recomendada de la cubierta extensible	interior	120kg	exterior	120kg
Modelo (n° de pedido)	AS0608E(S06081DTCE10)			
Capacidad máxima de ocupantes	interior	2	exterior	1

Máxima carga de trabajo de la plataforma	interior	380kg	exterior	380kg
Capacidad de carga recomendada de la cubierta extensible	interior	113kg	exterior	113kg
<b>Modelo (nº de pedido)</b>	<b>AS0808E (S08081DTCE10)</b>			
Capacidad máxima de ocupantes	interior	2	exterior	-
Máxima carga de trabajo de la plataforma	interior	230kg	exterior	-
Capacidad de carga recomendada de la cubierta extensible	interior	113kg	exterior	-
<b>Modelo (nº de pedido)</b>	<b>AS0812E (S08121DTCE10)</b>			
Capacidad máxima de ocupantes	interior	2	exterior	1
Máxima carga de trabajo de la plataforma	interior	450kg	exterior	450kg
Capacidad de carga recomendada de la cubierta extensible	interior	113kg	exterior	113kg

**Tabla15 - Capacidad de carga de la plataforma**

<b>Modelo (nº de pedido)</b>	<b>AS0612E(S06121DTCE10)</b>			
Capacidad máxima de ocupantes	interior	4	exterior	3
Máxima carga de trabajo de la plataforma	interior	550kg	exterior	550kg
Capacidad de carga recomendada de la cubierta extensible	interior	113kg	exterior	113kg
<b>Modelo (nº de pedido)</b>	<b>AS1012E (S10121DTCE10)</b>			
Capacidad máxima de ocupantes	interior	2	exterior	1
Máxima carga de trabajo de la plataforma	interior	320kg	exterior	320kg
Capacidad de carga recomendada de la cubierta extensible	interior	113kg	exterior	113kg
<b>Modelo (nº de pedido)</b>	<b>AS1212E(S12121DTCE10)</b>			
Capacidad máxima de ocupantes	interior	2	exterior	-
Máxima carga de trabajo de la plataforma	interior	320kg	exterior	-
Capacidad de carga recomendada de la cubierta extensible	interior	113kg	exterior	-
<b>Modelo (nº de pedido)</b>	<b>AS1413E (S14132DTCE10)</b>			
Capacidad máxima de ocupantes	interior	2	exterior	1

Máxima carga de trabajo de la plataforma	interior	320kg	exterior	320kg
Capacidad de carga recomendada de la cubierta extensible	interior	113kg	exterior	113kg

**Tabla 16 - Capacidad de carga de la plataforma**

<b>Modelo (nº de pedido)</b>	<b>AS0607(S06071DTCH10)</b>			
Capacidad máxima de ocupantes	interior	2	exterior	-
Máxima carga de trabajo de la plataforma	interior	230kg	exterior	-
Capacidad de carga recomendada de la cubierta extensible	interior	120kg	exterior	-
<b>Modelo (nº de pedido)</b>	<b>AS0607W(S06071DTCH11)</b>			
Capacidad máxima de ocupantes	interior	2	exterior	1
Máxima carga de trabajo de la plataforma	interior	230kg	exterior	230kg
Capacidad de carga recomendada de la cubierta extensible	interior	120kg	exterior	120kg
<b>Modelo (nº de pedido)</b>	<b>AS0608(S06081DTCH10)</b>			
Capacidad máxima de ocupantes	interior	2	exterior	1
Máxima carga de trabajo de la plataforma	interior	380kg	exterior	380kg
Capacidad de carga recomendada de la cubierta extensible	interior	113kg	exterior	113kg
<b>Modelo (nº de pedido)</b>	<b>AS0808 (S08081DTCH10)</b>			
Capacidad máxima de ocupantes	interior	2	exterior	-
Máxima carga de trabajo de la	interior	230kg	exterior	-

plataforma	r			
Capacidad de carga recomendada de la cubierta extensible	interior	113kg	exterior	-

**Tabla 17- Capacidad de carga de la plataforma**

<b>Modelo (n° de pedido)</b>	<b>AS0612(S06121DTCH10)</b>			
Capacidad máxima de ocupantes	interior	4	exterior	3
Máxima carga de trabajo de la plataforma	interior	550kg	exterior	550kg
Capacidad de carga recomendada de la cubierta extensible	interior	113kg	exterior	113kg
<b>Modelo (n° de pedido)</b>	<b>AS0812 (S08121DTCH10)</b>			
Capacidad máxima de ocupantes	interior	2	exterior	1
Máxima carga de trabajo de la plataforma	interior	450kg	exterior	450kg
Capacidad de carga recomendada de la cubierta extensible	interior	113kg	exterior	113kg
<b>Modelo (n° de pedido)</b>	<b>AS1012 (S10121DTCH10)</b>			
Capacidad máxima de ocupantes	interior	2	exterior	1
Máxima carga de trabajo de la plataforma	interior	320kg	exterior	320kg
Capacidad de carga recomendada de la cubierta extensible	interior	113kg	exterior	113kg
<b>Modelo (n° de pedido)</b>	<b>AS1212(S12121DTCH10)</b>			
Capacidad máxima de ocupantes	interior	2	exterior	-
Máxima carga de trabajo de la	interior	320kg	exterior	-

plataforma	r			
Capacidad de carga recomendada de la cubierta extensible	interior	113kg	exterior	-
<b>Modelo (n° de pedido)</b>	<b>AS1413 (S14132DTCH10)</b>			
Capacidad máxima de ocupantes	interior	2	exterior	1
Máxima carga de trabajo de la plataforma	interior	320kg	exterior	320kg
Capacidad de carga recomendada de la cubierta extensible	interior	113kg	exterior	113kg

**Tabla 17-1- Capacidad de carga de la plataforma**

Modelo (n° de pedido)	SS0407ER(S040702WDH0CE3002)			
Capacidad máxima de ocupantes	interior	2	exterior	1
Máxima carga de trabajo de la plataforma	interior	240kg	exterior	240kg
Capacidad de carga recomendada de la cubierta extensible	interior	100kg	exterior	100kg
Modelo (n° de pedido)	SS0507ER (S050702WDH0CE3000)			
Capacidad máxima de ocupantes	interior	2	exterior	1
Máxima carga de trabajo de la plataforma	interior	230kg	exterior	230kg
Capacidad de carga recomendada de la cubierta extensible	interior	120kg	exterior	120kg

**Tabla 18-SS0407E Especificaciones de**
**Funcionamiento**

Modelo	SS0407E
Ítem	Parámetro
Número máximo de trabajadores	2
Altura máxima de trabajo (m)	5,6
Altura máxima de la plataforma (m)	3,6
Tamaño de extensión de la plataforma (mm)	0,6
Ángulo de trabajo máximo permitido (hacia adelante)	3°
Ángulo de trabajo máximo permitido (hacia atrás)	3°
Ángulo de trabajo máximo permitido (lateral)	1,5°
Distancia de frenado (mm)	600
Velocidad máxima permitida del viento (m/s)	12,5
Velocidad de desplazamiento de la máquina (estado plegado) (km/h)	3,5±0,2
Velocidad de desplazamiento de la máquina (estado elevado) (km/h)	0,5±0,1
Velocidad de elevación / descenso (S)	25±2/20±2
Radio de giro mínimo (m)	1,5
Rendimiento en subida de pendiente teórico	25%
Longitud Total (m) (con escalera / sin escalera)	1,53/1,37
Anchura total (m)	0,76
Tamaño de los neumáticos (diámetro x ancho) (mm)	230×80
Dimensiones de la plataforma de trabajo (largo x ancho) (m)	1,35×0,7
Banda de rodadura (mm)	680

Distancia entre ejes (delantero/trasero) (mm)		1120	Número máximo de trabajadores	2
Altura libre al suelo (en estado replegado / elevado) (mm)		50/16	Altura máxima de trabajo (m)	6,3
Atura total (m) (Replegado sin carcasa / Replegado)		2,06/1,648	Altura máxima de la plataforma (m)	4,3
Peso Total (kg)		880	Tamaño de extensión de la plataforma (mm)	0,6
Motor de elevación	Potencia nominal (kW)	1,6	Ángulo de trabajo máximo permitido (hacia adelante)	3°
	Voltaje de salida (V)	12	Ángulo de trabajo máximo permitido (hacia atrás)	3°
Batería	Capacidad (Ah)	115	Ángulo de trabajo máximo permitido (lateral)	1,5°
	Voltaje de entrada CA nominal (V)	100-240 V AC	Distancia de frenado (mm)	600
Bomba de carga	Corriente de salida CC máxima (A)	15	Velocidad máxima permitida del viento (m/s)	12,5
	Voltaje de salida CC nominal (V)	24	Velocidad de desplazamiento de la máquina (estado plegado) (km/h)	3,5±0,2
	Radiación de ruido ambiental de tierra	< 70dBA	Velocidad de desplazamiento de la máquina (estado elevado) (km/h)	0,5±0,1
Ruido ambiental en la plataforma	< 70dBA	Tipo	Sistema de tipo abierto	
Bomba principal	Bomba de engranajes			
Presión del sistema (MPa)	15			
Aceite hidráulico	4,5 L			
Información sobre cojinete portante				
Carga máxima por rueda (kg)	480			
Presión de contacto del neumático (kPa)	1116,71			
Presión sobre el suelo (kPa)	10,71			
Especificación de neumáticos				
Carga por rueda motriz-6km/h (kg)	655			
Carga estática máxima (kg)	835			
			Radio de giro mínimo (m)	1,5
			Rendimiento en subida de pendiente teórico	25%
			Longitud Total (m) (con escalera / sin escalera)	1,53/1,37
			Anchura total (m)	0,81
			Tamaño de los neumáticos (diámetro x ancho) (mm)	230×80
			Dimensiones de la plataforma de trabajo (largo x ancho) (m)	1,35×0,7
			Banda de rodadura (mm)	730
			Distancia entre ejes (delantero/trasero) (mm)	1120
			Altura libre al suelo (en estado replegado / elevado) (mm)	50/16
			Atura total (m) (Replegado sin	2,15/1,754

**Tabla 19 - SS0507E Especificaciones de Funcionamiento**

Modelo	SS0507E
Ítem	Parámetro

carcasa / Replegado)			Altura máxima de trabajo (m)	7,5
Peso Total (kg)		985	Altura máxima de la plataforma (m)	5,5
Motor de elevación	Potencia nominal (kW)	1,6	Tamaño de extensión de la plataforma (mm)	0,6
Batería	Voltaje de salida (V)	12	Ángulo de trabajo máximo permitido (hacia adelante)	3°
	Capacidad (Ah)	150	Ángulo de trabajo máximo permitido (hacia atrás)	3°
Batería (HOPPECKE)	Voltaje de salida (V)	12	Ángulo de trabajo máximo permitido (lateral)	1,5°
	Capacidad (Ah)	130	Distancia de frenado (mm)	600
Bomba de carga	Voltaje de entrada CA nominal (V)	100-240 V AC	Velocidad máxima permitida del viento (m/s)	0
	Corriente de salida CC máxima (A)	15	Velocidad de desplazamiento de la máquina (estado plegado) (km/h)	3,5±0,2
	Voltaje de salida CC nominal (V)	24	Velocidad de desplazamiento de la máquina (estado elevado) (km/h)	0,5±0,1
Radiación de ruido ambiental de tierra		< 70dBA	Velocidad de elevación / descenso (S)	32±2/27±2
Ruido ambiental en la plataforma		< 70dBA	Radio de giro mínimo (m)	1,5
Tipo		Sistema de tipo abierto	Rendimiento en subida de pendiente teórico	25%
Bomba principal		Bomba de engranajes	Longitud Total (m) (con escalera / sin escalera)	1,53/1,37
Presión del sistema (MPa)		15	Anchura total (m)	0,81
Aceite hidráulico		4,5 L	Tamaño de los neumáticos (diámetro x ancho) (mm)	230×80
Información sobre cojinete portante			Dimensiones de la plataforma de trabajo (largo x ancho) (m)	1,35×0,7
Carga máxima por rueda (kg)		480	Banda de rodadura (mm)	730
Presión de contacto del neumático (kPa)		1471,5	Distancia entre ejes (delantero/trasero) (mm)	1120
Presión sobre el suelo (kPa)		10,94	Altura libre al suelo (en estado replegado / elevado) (mm)	50/16
Especificación de neumáticos			Atura total (m) (Replegado sin carcasa / Replegado)	2,275/1,86
Carga por rueda motriz-6km/h (kg)		655		
Carga estática máxima (kg)		835		

**Tabla 20 - SS0607E Especificaciones de Funcionamiento**

Modelo	SS0607E
Ítem	Parámetro
Número máximo de trabajadores	2

Peso Total (kg)		1335	Ítem	Parámetro
Motor de elevación	Potencia nominal (kW)	2,2	Número máximo de trabajadores	2
			Altura máxima de trabajo (m)	7,8
Batería	Voltaje de salida (V)	12	Altura máxima de la plataforma (m)	5,8
	Capacidad (Ah)	150	Tamaño de extensión de la plataforma (mm)	0,9
Batería (HOPPEC KE)	Voltaje de salida (V)	12	Ángulo de trabajo máximo permitido (hacia adelante)	3°
	Capacidad (Ah)	130	Ángulo de trabajo máximo permitido (hacia atrás)	3°
Bomba de carga	Voltaje de entrada CA nominal (V)	100-240 V AC	Ángulo de trabajo máximo permitido (lateral)	1,5°
	Corriente de salida CC máxima (A)	15	Distancia de frenado (mm)	600
	Voltaje de salida CC nominal (V)	24	Velocidad máxima permitida del viento (m/s)	0
Radiación de ruido ambiental de tierra		< 70dBA	Velocidad de desplazamiento de la máquina (estado plegado) (km/h)	3,5±0,2
Ruido ambiental en la plataforma		< 70dBA	Velocidad de desplazamiento de la máquina (estado elevado) (km/h)	0,8±0,1
Tipo		Sistema de tipo abierto	Velocidad de elevación / descenso (S)	16±2/28±3
Bomba principal		Bomba de engranajes	Radio de giro mínimo (m)	1,72
Presión del sistema (MPa)		15	Rendimiento en subida de pendiente teórico	25%
Aceite hidráulico		4,5 L	Longitud Total (m) (con escalera / sin escalera)	1,86/1,68
Información sobre cojinete portante			Anchura total (m)	0,76
Carga máxima por rueda (kg)		540	Tamaño de los neumáticos (diámetro x ancho) (mm)	323×100
Presión de contacto del neumático (kPa)		1454,66	Dimensiones de la plataforma de trabajo (largo x ancho) (m)	1,63×0,74
Presión sobre el suelo (kPa)		13,46	Banda de rodadura (mm)	660
Especificación de neumáticos			Distancia entre ejes (delantero/trasero) (mm)	1350
Carga por rueda motriz-6km/h (kg)		655	Altura libre al suelo (en estado replegado / elevado) (mm)	60/20
Carga estática máxima (kg)		835		

**Tabla 21 - AS0607E Especificaciones de Funcionamiento**

Modelo	AS0607E
--------	---------

Atura total (m) (Replegado sin carcasa / Replegado)		2,14/1,84	Altura máxima de la plataforma (m)	5,8
Peso Total (kg)		1610	Tamaño de extensión de la plataforma (mm)	0,9
Motor de elevación	Potencia nominal (kW)	3,3	Ángulo de trabajo máximo permitido (hacia adelante)	3°
	Voltaje de salida (V)	6	Ángulo de trabajo máximo permitido (hacia atrás)	3°
Batería	Capacidad (Ah)	225	Ángulo de trabajo máximo permitido (lateral)	1,5°
	Voltaje de entrada CA nominal (V)	100-240 V AC	Distancia de frenado (mm)	600
Cargador	Corriente de salida CC máxima (A)	30	Velocidad máxima permitida del viento (m/s)	12,5
	Voltaje de salida CC nominal (V)	24	Velocidad de desplazamiento de la máquina (estado plegado) (km/h)	4±0,2
	Radiación de ruido ambiental de tierra	< 70dBA	Velocidad de desplazamiento de la máquina (estado elevado) (km/h)	0,8±0,1
Ruido ambiental en la plataforma	< 70dBA	Velocidad de elevación / descenso (S)	16±2/28±3	
Tipo	Sistema de tipo abierto	Radio de giro mínimo (m)	1,75	
Bomba principal	Bomba de engranajes	Rendimiento en subida de pendiente teórico	25%	
Presión del sistema (MPa)	21	Longitud Total (m) (con escalera / sin escalera)	1,86/1,68	
Aceite hidráulico	9,5 L	Anchura total (m)	0,81	
Información sobre cojinete portante		Tamaño de los neumáticos (diámetro x ancho) (mm)	323×100	
Carga máxima por rueda (kg)	600	Dimensiones de la plataforma de trabajo (largo x ancho) (m)	1,63×0,74	
Presión de contacto del neumático (kPa)	1074,83	Banda de rodadura (mm)	710	
Presión sobre el suelo (kPa)	14,30	Distancia entre ejes (delantero/trasero) (mm)	1350	
Especificación de neumáticos		Altura libre al suelo (en estado replegado / elevado) (mm)	60/20	
Carga por rueda motriz-6km/h (kg)	955	Atura total (m) (Replegado sin carcasa / Replegado)	2,14/1,84	
Carga estática máxima (kg)	1345	Peso Total (kg)	1620	

**Tabla 22 - AS0607WE Especificaciones de Funcionamiento**

Modelo	AS0607WE
Ítem	Parámetro
Número máximo de trabajadores	2
Altura máxima de trabajo (m)	7,8

Motor de elevación	Potencia nominal (kW)	3,3	plataforma (mm)	
Batería	Voltaje de salida (V)	6	Ángulo de trabajo máximo permitido (hacia adelante)	3°
	Capacidad (Ah)	225	Ángulo de trabajo máximo permitido (hacia atrás)	3°
Cargador	Voltaje de entrada CA nominal (V)	100-240 V AC	Ángulo de trabajo máximo permitido (lateral)	1,5°
	Corriente de salida CC máxima (A)	30	Distancia de frenado (mm)	600
	Voltaje de salida CC nominal (V)	24	Velocidad máxima permitida del viento (m/s)	12,5
Radiación de ruido ambiental de tierra		< 70dBA	Velocidad de desplazamiento de la máquina (estado plegado) (km/h)	3,5±0,2
Ruido ambiental en la plataforma		< 70dBA	Velocidad de desplazamiento de la máquina (estado elevado) (km/h)	0,8±0,1
Tipo		Sistema de tipo abierto	Velocidad de elevación / descenso (S)	30±3/34±3
Bomba principal		Bomba de engranajes	Radio de giro mínimo (m)	2,15
Presión del sistema (MPa)		21	Rendimiento en subida de pendiente teórico	25%
Aceite hidráulico		9,5 L	Longitud Total (m) (con escalera / sin escalera)	2,40/2,25
Información sobre cojinete portante				
Carga máxima por rueda (kg)		600	Anchura total (m)	0,83
Presión de contacto del neumático (kPa)		981	Tamaño de los neumáticos (diámetro x ancho) (mm)	380×130
Presión sobre el suelo (kPa)		13,49	Dimensiones de la plataforma de trabajo (largo x ancho) (m)	2,26×0,81
Especificación de neumáticos				
Carga por rueda motriz-6km/h (kg)		955	Banda de rodadura (mm)	700
Carga estática máxima (kg)		1345	Distancia entre ejes (delantero/trasero) (mm)	1850
			Altura libre al suelo (en estado replegado / elevado) (mm)	100/25
			Atura total (m) (Replegado sin carcasa / Replegado)	2,19/1,83
			Peso Total (kg)	2000
	Motor de elevación	Potencia nominal (kW)	3,3	
	Batería	Voltaje de salida (V)	6	

**Tabla 23 - AS0608E Especificaciones de Funcionamiento**

Modelo	AS0608E
Ítem	Parámetro
Número máximo de trabajadores	2
Altura máxima de trabajo (m)	7,9
Altura máxima de la plataforma (m)	5,9
Tamaño de extensión de la	0,9

	Capacidad (Ah)	225	permitido (hacia atrás)		
Cargador	Voltaje de entrada CA nominal (V)	100-240 V AC	Ángulo de trabajo máximo permitido (lateral)	1,5°	
	Corriente de salida CC máxima (A)	30	Distancia de frenado (mm)	600	
	Voltaje de salida CC nominal (V)	24	Velocidad máxima permitida del viento (m/s)	0	
Radiación de ruido ambiental de tierra		< 70dBA	Velocidad de desplazamiento de la máquina (estado plegado) (km/h)	3,5±0,2	
Ruido ambiental en la plataforma		< 70dBA	Velocidad de desplazamiento de la máquina (estado elevado) (km/h)	0,8±0,1	
Tipo		Sistema de tipo abierto	Velocidad de elevación / descenso (S)	31±3/40±3	
Bomba principal		Bomba de engranajes	Radio de giro mínimo (m)	2,15	
Presión del sistema (MPa)		21	Rendimiento en subida de pendiente teórico	25%	
Aceite hidráulico		13L	Longitud Total (m) (con escalera / sin escalera)	2,40/2,25	
Información sobre cojinete portante			Anchura total (m)	0,83	
Carga máxima por rueda (kg)		770	Tamaño de los neumáticos (diámetro x ancho) (mm)	380×130	
Presión de contacto del neumático (kPa)		931,87	Dimensiones de la plataforma de trabajo (largo x ancho) (m)	2,26×0,81	
Presión sobre el suelo (kPa)		11,71	Banda de rodadura (mm)	700	
Especificación de neumáticos			Distancia entre ejes (delantero/trasero) (mm)	1850	
Carga por rueda motriz-6km/h (kg)		1395	Altura libre al suelo (en estado replegado / elevado) (mm)	100/25	
Carga estática máxima (kg)		1630	Atura total (m) (Replegado sin carcasa / Replegado)	2,32/1,95	
			Peso Total (kg)	2173	
			Motor de elevación	Potencia nominal (kW)	3,3
			Batería	Voltaje de salida (V)	6
				Capacidad (Ah)	225
			Batería (HOPPEC KE)	Voltaje de salida (V)	6
				Capacidad (Ah)	185

**Tabla 24 - AS0808E Especificaciones de**
**Funcionamiento**

Modelo	AS0808E
Ítem	Parámetro
Número máximo de trabajadores	2
Altura máxima de trabajo (m)	10
Altura máxima de la plataforma (m)	8
Tamaño de extensión de la plataforma (mm)	0,9
Ángulo de trabajo máximo permitido (hacia adelante)	3°
Ángulo de trabajo máximo	3°

Cargador	Voltaje de entrada CA nominal (V)	100-240 V AC	permitido (lateral)	
	Corriente de salida CC máxima (A)	30	Distancia de frenado (mm)	600
	Voltaje de salida CC nominal (V)	24	Velocidad máxima permitida del viento (m/s)	12,5
Radiación de ruido ambiental de tierra		< 70dBA	Velocidad de desplazamiento de la máquina (estado plegado) (km/h)	4±0,2
Ruido ambiental en la plataforma		< 70dBA	Velocidad de desplazamiento de la máquina (estado elevado) (km/h)	0,8±0,1
Tipo		Sistema de tipo abierto	Velocidad de elevación / descenso (S)	30±4/33±4
Bomba principal		Bomba de engranajes	Radio de giro mínimo (m)	2,3
Presión del sistema (MPa)		21	Rendimiento en subida de pendiente teórico	25%
Aceite hidráulico		13L	Longitud Total (m) (con escalera / sin escalera)	2,42/2,25
Información sobre cojinete portante				
Carga máxima por rueda (kg)		830	Anchura total	1,18
Presión de contacto del neumático (kPa)		840,71	Tamaño de los neumáticos (diámetro x ancho) (mm)	380×130
Presión sobre el suelo (kPa)		12,45	Dimensiones de la plataforma de trabajo (largo x ancho) (m)	2,26×1,12
Especificación de neumáticos				
Carga por rueda motriz-6km/h (kg)		1395	Banda de rodadura (mm)	1040
Carga estática máxima (kg)		1630	Distancia entre ejes (delantero/trasero) (mm)	1850

**Tabla 25 - AS0612E Especificaciones de Funcionamiento**

Modelo	AS0612E
Ítem	Parámetro
Número máximo de trabajadores	4
Altura máxima de trabajo (m)	8,2
Altura máxima de la plataforma (m)	6,2
Tamaño de extensión de la plataforma (mm)	0,9
Ángulo de trabajo máximo permitido (hacia adelante)	3°
Ángulo de trabajo máximo permitido (hacia atrás)	3°
Ángulo de trabajo máximo	1,5°

Motor de elevación	Potencia nominal (kW)	3,3	
	Batería	Voltaje de salida (V)	6
		Capacidad (Ah)	240
Cargador	Voltaje de entrada CA nominal (V)	100-240 V AC	
	Corriente de salida CC máxima (A)	30	
	Voltaje de salida CC	24	

	nominal (V)	
Radiación de ruido ambiental de tierra		< 70dBA
Ruido ambiental en la plataforma		< 70dBA
Tipo		Sistema de tipo abierto
Bomba principal		Bomba de engranajes
Presión del sistema (MPa)		21
Aceite hidráulico		16L
Información sobre cojinete portante		
Carga máxima por rueda (kg)		1350
Presión de contacto del neumático (kPa)		1367,42
Presión sobre el suelo (kPa)		10,28
Especificación de neumáticos		
Carga por rueda motriz-6km/h (kg)		1395
Carga estática máxima (kg)		1630

**Tabla 26 - AS0812E Especificaciones de Funcionamiento**

Modelo	AS0812E
Ítem	Parámetro
Número máximo de trabajadores	2
Altura máxima de trabajo (m)	10
Altura máxima de la plataforma (m)	8
Tamaño de extensión de la plataforma (mm)	0,9
Ángulo de trabajo máximo permitido (hacia adelante)	3°
Ángulo de trabajo máximo permitido (hacia atrás)	3°
Ángulo de trabajo máximo permitido (lateral)	1,5°
Distancia de frenado (mm)	600
Velocidad máxima permitida del viento (m/s)	12,5
Velocidad de desplazamiento de	4±0,2

la máquina (estado plegado) (km/h)		
Velocidad de desplazamiento de la máquina (estado elevado) (km/h)	0,8±0,1	
Velocidad de elevación / descenso (S)	35±4/40±4	
Radio de giro mínimo (m)	2,3	
Rendimiento en subida de pendiente teórico	25%	
Longitud Total (m) (con escalera / sin escalera)	2,42/2,25	
Anchura total (m)	1,18	
Tamaño de los neumáticos (diámetro x ancho) (mm)	380×130	
Dimensiones de la plataforma de trabajo (largo x ancho) (m)	2,26×1,12	
Banda de rodadura (mm)	1040	
Distancia entre ejes (delantero/trasero) (mm)	1850	
Altura libre al suelo (en estado replegado / elevado) (mm)	100/20	
Atura total (m) (Replegado sin carcasa / Replegado)	2,30/1,75	
Peso Total (kg)	2360	
Motor de elevación	Potencia nominal (kW)	3,3
Batería	Voltaje de salida (V)	6
	Capacidad (Ah)	240
Cargador	Voltaje de entrada CA nominal (V)	100-240 V AC
	Corriente de salida CC máxima (A)	30
	Voltaje de salida CC nominal (V)	24
Radiación de ruido ambiental de tierra	< 70dBA	
Ruido ambiental en la plataforma	< 70dBA	
Tipo	Sistema de tipo	

	abierto
Bomba principal	Bomba de engranajes
Presión del sistema (MPa)	21
Aceite hidráulico	16L
Información sobre cojinete portante	
Carga máxima por rueda (kg)	1136
Presión de contacto del neumático (kPa)	1125,62
Presión sobre el suelo (kPa)	11,85
Especificación de neumáticos	
Carga por rueda motriz-6km/h (kg)	1395
Carga estática máxima (kg)	1630

**Tabla 27 - AS1012E Especificaciones de**
**Funcionamiento**

Modelo	AS1012E
Ítem	Parámetro
Número máximo de trabajadores	2
Altura máxima de trabajo (m)	12
Altura máxima de la plataforma (m)	10
Tamaño de extensión de la plataforma (mm)	0,9
Ángulo de trabajo máximo permitido (hacia adelante)	3°
Ángulo de trabajo máximo permitido (hacia atrás)	3°
Ángulo de trabajo máximo permitido (lateral)	1,5°
Distancia de frenado (mm)	600
Velocidad máxima permitida del viento (m/s)	12,5
Velocidad de desplazamiento de la máquina (estado plegado) (km/h)	3,5±0,2
Velocidad de desplazamiento de la máquina (estado elevado)	0,8±0,1

(km/h)		
Velocidad de elevación / descenso (S)	58 ± 4/48 ± 4	
Radio de giro mínimo (m)	2,3	
Rendimiento en subida de pendiente teórico	25%	
Longitud Total (m) (con escalera / sin escalera)	2,47/2,25	
Anchura total (m)	1,18	
Tamaño de los neumáticos (diámetro x ancho) (mm)	380 × 130	
Dimensiones de la plataforma de trabajo (largo x ancho) (m)	2,26 × 1,12	
Banda de rodadura (mm)	1040	
Distancia entre ejes (delantero/trasero) (mm)	1850	
Altura libre al suelo (en estado replegado / elevado) (mm)	100/20	
Atura total (m) (Replegado sin carcasa / Replegado)	2,43/1,88	
Peso Total (kg)	3000	
Motor de elevación	Potencia nominal (kW)	3,3
Batería	Voltaje de salida (V)	6
	Capacidad (Ah)	240
Cargador	Voltaje de entrada CA nominal (V)	100-240 V AC
	Corriente de salida CC máxima (A)	30
	Voltaje de salida CC nominal (V)	24
Radiación de ruido ambiental de tierra	< 70dBA	
Ruido ambiental en la plataforma	< 70dBA	
Tipo	Sistema de tipo abierto	
Bomba principal	Bomba de engranajes	
Presión del sistema (MPa)	21	

Aceite hidráulico	23L
Información sobre cojinete portante	
Carga máxima por rueda (kg)	1190
Presión de contacto del neumático (kPa)	1238,78
Presión sobre el suelo (kPa)	11,48
Especificación de neumáticos	
Carga por rueda motriz-6km/h (kg)	1395
Carga estática máxima (kg)	1630

Radio de giro mínimo (m)	2,3	
Rendimiento en subida de pendiente teórico	25%	
Longitud Total (m) (con escalera / sin escalera)	2,47/2,25	
Anchura total (m)	1,18	
Tipo de neumáticos (diámetro x ancho) (mm)	380×130	
Dimensiones de la plataforma de trabajo (largo x ancho) (m)	2,26×1,12	
Banda de rodadura (mm)	1040	
Distancia entre ejes (delantero/trasero) (mm)	1850	
Altura libre al suelo (en estado replegado / elevado) (mm)	100/20	
Atura total (m) (Replegado sin carcasa / Replegado)	2,59/1,99	
Peso Total (kg)	3160	
Motor de elevación	Potencia nominal (kW)	3,3
Batería	Voltaje de salida (V)	12
	Capacidad (Ah)	150
Cargador	Voltaje de entrada CA nominal (V)	100-240 V AC
	Corriente de salida CC máxima (A)	30
	Voltaje de salida CC nominal (V)	24
Radiación de ruido ambiental de tierra	< 70dBA	
Ruido ambiental en la plataforma	< 70dBA	
Tipo	Sistema de tipo abierto	
Bomba principal	Bomba de engranajes	
Presión del sistema (MPa)	21	
Aceite hidráulico	23L	
Información sobre cojinete portante		
Carga máxima por rueda (kg)	1280	

**Tabla 28 - AS1212E Especificaciones de**
**Funcionamiento**

Modelo	AS1212E
Ítem	Parámetro
Número máximo de trabajadores	2
Altura máxima de trabajo (m)	14
Altura máxima de la plataforma (m)	12
Tamaño de extensión de la plataforma (mm)	0,9
Ángulo de trabajo máximo permitido (hacia adelante)	3°
Ángulo de trabajo máximo permitido (hacia atrás)	3°
Ángulo de trabajo máximo permitido (lateral)	1,5°
Distancia de frenado (mm)	600
Velocidad máxima permitida del viento (m/s)	0
Velocidad de desplazamiento de la máquina (estado plegado) (km/h)	3±0,2
Velocidad de desplazamiento de la máquina (estado elevado) (km/h)	0,8±0,1
Velocidad de elevación / descenso (S)	58±4/60±4

Presión de contacto del neumático (kPa)	1316,78
Presión sobre el suelo (kPa)	13,41
Especificación de neumáticos	
Carga por rueda motriz-6km/h (kg)	1395
Carga estática máxima (kg)	1630

**Tabla 29 - AS1413E Especificaciones de**
**Funcionamiento**

Modelo	AS1413E	
Ítem	Parámetro	
Número máximo de trabajadores	2	
Altura máxima de trabajo (m)	En la puerta	15,8
	Fuera de la puerta	10
Altura máxima de la plataforma (m)	En la puerta	13,8
	Fuera de la puerta	8
Ángulo de trabajo máximo permitido (hacia adelante)	3°	
Ángulo de trabajo máximo permitido (hacia atrás)	3°	
Ángulo de trabajo máximo permitido (lateral)	1,5°	
Tamaño de extensión de la plataforma (mm)	0,9	
Distancia de frenado (mm)	600	
Velocidad máxima permitida del viento (m/s)	12,5	
Velocidad de desplazamiento de la máquina (estado plegado) (km/h)	3,5±0,2	
Velocidad de desplazamiento de la máquina (estado elevado) (km/h)	0,8±0,1	
Velocidad de elevación / descenso (S)	80±4/65±4	
Radio de giro mínimo (m)	2,85	
Rendimiento en subida de pendiente teórico	25%	

Longitud Total (m) (con escalera / sin escalera)		2,80/2,65
Anchura total (m)		1,3
Tipo de neumáticos (diámetro x ancho) (mm)		380×130
Dimensiones de la plataforma de trabajo (largo x ancho) (m)		2,64×1,12
Banda de rodadura (mm)		1175
Distancia entre ejes (delantero/trasero) (mm)		2220
Altura libre al suelo (en estado replegado / elevado) (mm)		105/20
Longitud total (replegado / sin plegar) (mm)		1,94/2,74
Peso Total (kg)		3500
Motor de elevación	Potencia nominal (kW)	4,5
Batería	Voltaje de salida (V)	12
	Capacidad (Ah)	150
Cargador	Voltaje de entrada CA nominal (V)	100-240 V AC
	Corriente de salida CC máxima (A)	30
	Voltaje de salida CC nominal (V)	24
Radiación de ruido ambiental de tierra		< 70dBA
Ruido ambiental en la plataforma		< 70dBA
Tipo		Sistema de tipo abierto
Bomba principal		Bomba de engranajes
Presión del sistema (MPa)		21
Aceite hidráulico		25,5 L
Información sobre cojinete portante		
Carga máxima por rueda (kg)		1350
Presión de contacto del neumático (kPa)		1154,71
Presión sobre el suelo (kPa)		10,8

Especificación de neumáticos	
Carga por rueda motriz-6km/h (kg)	1395
Carga estática máxima (kg)	1630

**Tabla 30 - AS0607 Especificaciones de**
**Funcionamiento**

Modelo	AS0607
Ítem	Parámetro
Número máximo de trabajadores	2
Altura máxima de trabajo (m)	7,8
Altura máxima de la plataforma (m)	5,8
Ángulo de trabajo máximo permitido (hacia adelante)	3°
Ángulo de trabajo máximo permitido (hacia atrás)	3°
Ángulo de trabajo máximo permitido (lateral)	1,5°
Distancia de frenado (mm)	600
Velocidad máxima permitida del viento (m/s)	0
Tamaño de extensión de la plataforma (mm)	0,9
Velocidad de desplazamiento de la máquina (estado plegado) (km/h)	3±0,2
Velocidad de desplazamiento de la máquina (estado elevado) (km/h)	0,8±0,1
Velocidad de elevación / descenso (S)	16±2/28±3
Radio de giro mínimo (m)	1,65
Rendimiento en subida de pendiente teórico	25%
Longitud Total (m) (con escalera / sin escalera)	1,83/1,65
Anchura total (m)	0,76

Tipo de neumáticos (diámetro x ancho) (mm)		305×114
Dimensiones de la plataforma de trabajo (largo x ancho) (m)		1,63×0,74
Banda de rodadura (mm)		646
Distancia entre ejes (delantero/trasero) (mm)		1320
Altura libre al suelo (en estado replegado / elevado) (mm)		60/20
Atura total (m) (Replegado sin carcasa / Replegado)		2,12/1,82
Peso Total (kg)		1580
Motor de elevación	Potencia nominal (kW)	3,3
	Voltaje de salida (V)	6
Batería	Capacidad (Ah)	225
	Voltaje de entrada CA nominal (V)	100-240 V AC
Cargador	Corriente de salida CC máxima (A)	30
	Voltaje de salida CC nominal (V)	24
	Radiación de ruido ambiental de tierra	< 70dBA
Ruido ambiental en la plataforma		< 70dBA
Tipo		Sistema de tipo abierto
Bomba principal		Bomba de engranajes
Presión del sistema (MPa)		24
Aceite hidráulico		9,5 L
Información sobre cojinete portante		
Carga máxima por rueda (kg)		600
Presión de contacto del neumático (kPa)		981
Presión sobre el suelo (kPa)		14,30
Especificación de neumáticos		
Carga por rueda motriz-6km/h (kg)		1005

Carga estática máxima (kg)	1170
----------------------------	------

**Tabla 31 - AS0607W Especificaciones de Funcionamiento**

Modelo	AS0607W
Ítem	Parámetro
Número máximo de trabajadores	2
Altura máxima de trabajo (m)	7,8
Altura máxima de la plataforma (m)	5,8
Tamaño de extensión de la plataforma (mm)	0,9
Ángulo de trabajo máximo permitido (hacia adelante)	3°
Ángulo de trabajo máximo permitido (hacia atrás)	3°
Ángulo de trabajo máximo permitido (lateral)	1,5°
Distancia de frenado (mm)	600
Velocidad máxima permitida del viento (m/s)	12,5
Velocidad de desplazamiento de la máquina (estado plegado) (km/h)	3±0,2
Velocidad de desplazamiento de la máquina (estado elevado) (km/h)	0,8±0,1
Velocidad de elevación / descenso (S)	16±2/28±3
Radio de giro mínimo (m)	1,7
Rendimiento en subida de pendiente teórico	25%
Longitud Total (m) (con escalera / sin escalera)	1,83/1,65
Anchura total (m)	0,81
Tipo de neumáticos (diámetro x ancho) (mm)	305×114
Dimensiones de la plataforma de trabajo (largo x ancho) (m)	1,63×0,74
Banda de rodadura (mm)	696
Distancia entre ejes	1320

(delantero/trasero) (mm)			Número máximo de trabajadores	2
Altura libre al suelo (en estado replegado / elevado) (mm)		60/20	Altura máxima de trabajo (m)	7,9
Atura total (m) (Replegado sin carcasa / Replegado)		2,12/1,82	Altura máxima de la plataforma (m)	5,9
Peso Total (kg)		1600	Tamaño de extensión de la plataforma (mm)	0,9
Motor de elevación	Potencia nominal (kW)	3,3	Ángulo de trabajo máximo permitido (hacia adelante)	3°
Batería	Voltaje de salida (V)	6	Ángulo de trabajo máximo permitido (hacia atrás)	3°
	Capacidad (Ah)	225	Ángulo de trabajo máximo permitido (lateral)	1,5°
Cargador	Voltaje de entrada CA nominal (V)	100-240 V AC	Distancia de frenado (mm)	600
	Corriente de salida CC máxima (A)	30	Velocidad máxima permitida del viento (m/s)	12,5
	Voltaje de salida CC nominal (V)	24	Velocidad de desplazamiento de la máquina (estado plegado) (km/h)	3±0,2
Radiación de ruido ambiental de tierra		< 70dBA	Velocidad de desplazamiento de la máquina (estado elevado) (km/h)	0,8±0,1
Ruido ambiental en la plataforma		< 70dBA	Velocidad de elevación / descenso (S)	30±3/34±3
Tipo		Sistema de tipo abierto	Radio de giro mínimo (m)	2,15
Bomba principal		Bomba de engranajes	Rendimiento en subida de pendiente teórico	25%
Presión del sistema (MPa)		24	Longitud Total (m) (con escalera / sin escalera)	2,40/2,25
Aceite hidráulico		9,5 L	Anchura total (m)	0,83
Información sobre cojinete portante			Tipo de neumáticos (diámetro x ancho) (mm)	380×130
Carga máxima por rueda (kg)		600	Dimensiones de la plataforma de trabajo (largo x ancho) (m)	2,26×0,81
Presión de contacto del neumático (kPa)		981	Banda de rodadura (mm)	700
Presión sobre el suelo (kPa)		13,49	Distancia entre ejes (delantero/trasero) (mm)	1850
Especificación de neumáticos			Altura libre al suelo (en estado replegado / elevado) (mm)	100/25
Carga por rueda motriz-6km/h (kg)		1005	Atura total (m) (Replegado sin	2,19/1,83
Carga estática máxima (kg)		1170		

**Tabla 32 - AS0608 Especificaciones de Funcionamiento**

Modelo	AS0608
Ítem	Parámetro

carcasa / Replegado)			Tamaño de extensión de la plataforma (mm)	0,9
Peso Total (kg)		2000	Ángulo de trabajo máximo permitido (hacia adelante)	3°
Motor de elevación	Potencia nominal (kW)	3,3	Ángulo de trabajo máximo permitido (hacia atrás)	3°
Batería	Voltaje de salida (V)	6	Ángulo de trabajo máximo permitido (lateral)	1,5°
	Capacidad (Ah)	225	Distancia de frenado (mm)	600
Cargador	Voltaje de entrada CA nominal (V)	100-240 V AC	Velocidad máxima permitida del viento (m/s)	0
	Corriente de salida CC máxima (A)	30	Velocidad de desplazamiento de la máquina (estado plegado) (km/h)	3±0,2
	Voltaje de salida CC nominal (V)	24	Velocidad de desplazamiento de la máquina (estado elevado) (km/h)	0,8±0,1
Radiación de ruido ambiental de tierra		< 70dBA	Velocidad de elevación / descenso (S)	31±3/40±3
Ruido ambiental en la plataforma		< 70dBA	Radio de giro mínimo (m)	2,15
Tipo		Sistema de tipo abierto	Rendimiento en subida de pendiente teórico	25%
Bomba principal		Bomba de engranajes	Longitud Total (m) (con escalera / sin escalera)	2,40/2,25
Presión del sistema (MPa)		25	Anchura total (m)	0,83
Aceite hidráulico		13L	Tipo de neumáticos (diámetro x ancho) (mm)	380×130
Información sobre cojinete portante			Dimensiones de la plataforma de trabajo (largo x ancho) (m)	2,26×0,81
Carga máxima por rueda (kg)		770	Banda de rodadura (mm)	700
Presión de contacto del neumático (kPa)		931,87	Distancia entre ejes (delantero/trasero) (mm)	1850
Presión sobre el suelo (kPa)		11,71	Altura libre al suelo (en estado replegado / elevado) (mm)	100/25
Especificación de neumáticos			Atura total (m) (Replegado sin carcasa / Replegado)	2,32/1,95
Carga por rueda motriz-6km/h (kg)		1395	Peso Total (kg)	2140
Carga estática máxima (kg)		1630	Motor de elevación	Potencia nominal (kW)
				3,3

**Tabla 33 - AS0808 Especificaciones de Funcionamiento**

Modelo	AS0808
Ítem	Parámetro
Número máximo de trabajadores	2
Altura máxima de trabajo (m)	10
Altura máxima de la plataforma (m)	8

Batería	Voltaje de salida (V)	6	permitido (hacia atrás)	
	Capacidad (Ah)	225	Ángulo de trabajo máximo permitido (lateral)	1,5°
Cargador	Voltaje de entrada CA nominal (V)	100-240 V AC	Distancia de frenado (mm)	600
	Corriente de salida CC máxima (A)	30	Velocidad máxima permitida del viento (m/s)	12,5
	Voltaje de salida CC nominal (V)	24	Velocidad de desplazamiento de la máquina (estado plegado) (km/h)	3±0,5
Radiación de ruido ambiental de tierra		< 70dBA	Velocidad de desplazamiento de la máquina (estado elevado) (km/h)	0,8±0,1
Ruido ambiental en la plataforma		< 70dBA	Velocidad de elevación / descenso (S)	30±4/33±4
Tipo		Sistema de tipo abierto	Radio de giro mínimo (m)	2,3
Bomba principal		Bomba de engranajes	Rendimiento en subida de pendiente teórico	25%
Presión del sistema (MPa)		24	Longitud Total (m) (con escalera / sin escalera)	2,42/2,25
Aceite hidráulico		13L	Anchura total (m)	1,18
Información sobre cojinete portante			Tipo de neumáticos (diámetro x ancho) (mm)	380×130
Carga máxima por rueda (kg)		830	Dimensiones de la plataforma de trabajo (largo x ancho) (m)	2,26×1,12
Presión de contacto del neumático (kPa)		840,71	Banda de rodadura (mm)	1040
Presión sobre el suelo (kPa)		12,45	Distancia entre ejes (delantero/trasero) (mm)	1850
Especificación de neumáticos			Altura libre al suelo (en estado replegado / elevado) (mm)	100/20
Carga por rueda motriz-6km/h (kg)		1395	Atura total (m) (Replegado sin carcasa / Replegado)	2,18/1,61
Carga estática máxima (kg)		1630	Peso Total (kg)	2225

**Tabla 34 - AS0612 Especificaciones de Funcionamiento**

Modelo	AS0612
Ítem	Parámetro
Número máximo de trabajadores	4
Altura máxima de trabajo (m)	8,2
Altura máxima de la plataforma (m)	6,2
Tamaño de extensión de la plataforma (mm)	0,9
Ángulo de trabajo máximo permitido (hacia adelante)	3°
Ángulo de trabajo máximo	3°

Motor de elevación	Potencia nominal (kW)	4,5
Batería	Voltaje de salida (V)	6
	Capacidad (Ah)	240
Cargador	Voltaje de entrada CA nominal (V)	100-240 V AC
	Corriente de salida	30

	CC máxima (A)	
	Voltaje de salida CC nominal (V)	24
Radiación de ruido ambiental de tierra		< 70dBA
Ruido ambiental en la plataforma		< 70dBA
Tipo		Sistema de tipo abierto
Bomba principal		Bomba de engranajes
Presión del sistema (MPa)		25
Aceite hidráulico		16L
Información sobre cojinete portante		
Carga máxima por rueda (kg)		1350
Presión de contacto del neumático (kPa)		1367,42
Presión sobre el suelo (kPa)		10,28
Especificación de neumáticos		
Carga por rueda motriz-6km/h (kg)		1395
Carga estática máxima (kg)		1630

**Tabla 35 - AS0812 Especificaciones de Funcionamiento**

Modelo	AS0812
Ítem	Parámetro
Número máximo de trabajadores	2
Altura máxima de trabajo (m)	10
Altura máxima de la plataforma (m)	8
Tamaño de extensión de la plataforma (mm)	0,9
Ángulo de trabajo máximo permitido (hacia adelante)	3°
Ángulo de trabajo máximo permitido (hacia atrás)	3°
Ángulo de trabajo máximo permitido (lateral)	1,5°
Distancia de frenado (mm)	600
Velocidad máxima permitida del	12,5

viento (m/s)		
Velocidad de desplazamiento de la máquina (estado plegado) (km/h)		3±0,2
Velocidad de desplazamiento de la máquina (estado elevado) (km/h)		0,8±0,1
Velocidad de elevación / descenso (S)		35±4/40±4
Radio de giro mínimo (m)		2,3
Rendimiento en subida de pendiente teórico		25%
Longitud Total (m) (con escalera / sin escalera)		2,42/2,25
Anchura total (m)		1,18
Tipo de neumáticos (diámetro x ancho) (mm)		380×130
Dimensiones de la plataforma de trabajo (largo x ancho) (m)		2,26×1,12
Banda de rodadura (mm)		1040
Distancia entre ejes (delantero/trasero) (mm)		1850
Altura libre al suelo (en estado replegado / elevado) (mm)		100/20
Atura total (m) (Replegado sin carcasa / Replegado)		2,30/1,75
Peso Total (kg)		2360
Motor de elevación	Potencia nominal (kW)	4,5
Batería	Voltaje de salida (V)	6
	Capacidad (Ah)	225
Cargador	Voltaje de entrada CA nominal (V)	100-240 V AC
	Corriente de salida CC máxima (A)	30
	Voltaje de salida CC nominal (V)	24
Radiación de ruido ambiental de tierra		< 70dBA

Ruido ambiental en la plataforma	< 70dBA
Tipo	Sistema de tipo abierto
Bomba principal	Bomba de engranajes
Presión del sistema (MPa)	25
Aceite hidráulico	16L
Información sobre cojinete portante	
Carga máxima por rueda (kg)	1136
Presión de contacto del neumático (kPa)	1114,42
Presión sobre el suelo (kPa)	11,63
Especificación de neumáticos	
Carga por rueda motriz-6km/h (kg)	1395
Carga estática máxima (kg)	1630

**Tabla 36 - AS1012 Especificaciones de Funcionamiento**

Modelo	AS1012
Ítem	Parámetro
Número máximo de trabajadores	2
Altura máxima de trabajo (m)	12
Altura máxima de la plataforma (m)	10
Tamaño de extensión de la plataforma (mm)	0,9
Ángulo de trabajo máximo permitido (hacia adelante)	3°
Ángulo de trabajo máximo permitido (hacia atrás)	3°
Ángulo de trabajo máximo permitido (lateral)	1,5°
Distancia de frenado (mm)	600
Velocidad máxima permitida del viento (m/s)	12,5
Velocidad de desplazamiento de la máquina (estado plegado) (km/h)	3±0,2
Velocidad de desplazamiento de	0,8±0,1

la máquina (estado elevado) (km/h)		
Velocidad de elevación / descenso (S)	58 ± 4/48 ± 4	
Radio de giro mínimo (m)	2,3	
Rendimiento en subida de pendiente teórico	25%	
Longitud Total (m) (con escalera / sin escalera)	2,47/2,25	
Anchura total (m)	1,18	
Tipo de neumáticos (diámetro x ancho) (mm)	380 × 130	
Dimensiones de la plataforma de trabajo (largo x ancho) (m)	2,26 × 1,12	
Banda de rodadura (mm)	1040	
Distancia entre ejes (delantero/trasero) (mm)	1850	
Altura libre al suelo (en estado replegado / elevado) (mm)	100/20	
Atura total (m) (Replegado sin carcasa / Replegado)	2,43/1,88	
Peso Total (kg)	3000	
Motor de elevación	Potencia nominal (kW)	4,5
Batería	Voltaje de salida (V)	6
	Capacidad (Ah)	240
Cargador	Voltaje de entrada CA nominal (V)	100-240 V AC
	Corriente de salida CC máxima (A)	30
	Voltaje de salida CC nominal (V)	24
Radiación de ruido ambiental de tierra	< 70dBA	
Ruido ambiental en la plataforma	< 70dBA	
Tipo	Sistema de tipo abierto	
Bomba principal	Bomba de engranajes	

Presión del sistema (MPa)	25
Aceite hidráulico	23L
Información sobre cojinete portante	
Carga máxima por rueda (kg)	1190
Presión de contacto del neumático (kPa)	1238,78
Presión sobre el suelo (kPa)	11,48
Especificación de neumáticos	
Carga por rueda motriz-6km/h (kg)	1395
Carga estática máxima (kg)	1630

**Tabla 37 - AS1212 Especificaciones de Funcionamiento**

Modelo	AS1212
Ítem	Parámetro
Número máximo de trabajadores	2
Altura máxima de trabajo (m)	14
Altura máxima de la plataforma (m)	12
Tamaño de extensión de la plataforma (mm)	0,9
Ángulo de trabajo máximo permitido (hacia adelante)	3°
Ángulo de trabajo máximo permitido (hacia atrás)	3°
Ángulo de trabajo máximo permitido (lateral)	1,5°
Distancia de frenado (mm)	600
Velocidad máxima permitida del viento (m/s)	0
Velocidad de desplazamiento de la máquina (estado plegado) (km/h)	3±0,2
Velocidad de desplazamiento de la máquina (estado elevado) (km/h)	0,8±0,1
Velocidad de elevación / descenso (S)	65±4/60±4
Radio de giro mínimo (m)	2,3

Rendimiento en subida de pendiente teórico	25%	
Longitud Total (m) (con escalera / sin escalera)	2,47/2,25	
Anchura total (m)	1,18	
Tipo de neumáticos (diámetro x ancho) (mm)	380×130	
Dimensiones de la plataforma de trabajo (largo x ancho) (m)	2,26×1,12	
Banda de rodadura (mm)	1040	
Distancia entre ejes (delantero/trasero) (mm)	1850	
Altura libre al suelo (en estado replegado / elevado) (mm)	100/20	
Atura total (m) (Replegado sin carcasa / Replegado)	2,59/1,99	
Peso Total (kg)	3160	
Motor de elevación	Potencia nominal (kW)	4,5
Batería	Voltaje de salida (V)	12
	Capacidad (Ah)	150
Cargador	Voltaje de entrada CA nominal (V)	100-240 V AC
	Corriente de salida CC máxima (A)	30
	Voltaje de salida CC nominal (V)	24
Radiación de ruido ambiental de tierra	< 70dBA	
Ruido ambiental en la plataforma	< 70dBA	
Tipo	Sistema de tipo abierto	
Bomba principal	Bomba de engranajes	
Presión del sistema (MPa)	25	
Aceite hidráulico	23L	
Información sobre cojinete portante		
Carga máxima por rueda (kg)	1280	
Presión de contacto del neumático	1316,78	

(kPa)	
Presión sobre el suelo (kPa)	13,41
Especificación de neumáticos	
Carga por rueda motriz-6km/h (kg)	1395
Carga estática máxima (kg)	1630

**Tabla 38 - AS1413 Especificaciones de Funcionamiento**

Modelo	AS1413	
Ítem	Parámetro	
Número máximo de trabajadores	2	
Altura máxima de trabajo (m)	En la puerta	15,8
	Fuera de la puerta	10
Altura máxima de la plataforma (m)	En la puerta	13,8
	Fuera de la puerta	8
Ángulo de trabajo máximo permitido (hacia adelante)	3°	
Ángulo de trabajo máximo permitido (hacia atrás)	3°	
Ángulo de trabajo máximo permitido (lateral)	1,5°	
Tamaño de extensión de la plataforma (mm)	0,9	
Distancia de frenado (mm)	600	
Velocidad máxima permitida del viento (m/s)	12,5	
Velocidad de desplazamiento de la máquina (estado plegado) (km/h)	3±0,5	
Velocidad de desplazamiento de la máquina (estado elevado) (km/h)	0,8±0,1	
Velocidad de elevación / descenso (S)	80±4/65±4	
Radio de giro mínimo (m)	2,85	
Rendimiento en subida de pendiente teórico	25%	
Longitud Total (m) (con escalera / sin escalera)	2,80/2,65	

Anchura total		1,3
Tipo de neumáticos (diámetro x ancho) (mm)		380×130
Dimensiones de la plataforma de trabajo (largo x ancho) (m)		2,64×1,12
Banda de rodadura (mm)		1175
Distancia entre ejes (delantero/trasero) (mm)		2220
Altura libre al suelo (en estado replegado / elevado) (mm)		105/20
Longitud total (replegado / sin plegar) (mm)		1,94/2,74
Peso Total (kg)		3500
Motor de elevación	Potencia nominal (kW)	4,5
Batería	Voltaje de salida (V)	12
	Capacidad (Ah)	150
Cargador	Voltaje de entrada CA nominal (V)	100-240 V AC
	Corriente de salida CC máxima (A)	30
	Voltaje de salida CC nominal (V)	24
Radiación de ruido ambiental de tierra		< 70dBA
Ruido ambiental en la plataforma		< 70dBA
Tipo		Sistema de tipo abierto
Bomba principal		Bomba de engranajes
Presión del sistema (MPa)		25
Aceite hidráulico		25,5 L
Información sobre cojinete portante		
Carga máxima por rueda (kg)		1350
Presión de contacto del neumático (kPa)		1154,71
Presión sobre el suelo (kPa)		10,8
Especificación de neumáticos		
Carga por rueda motriz-6km/h (kg)		1395

Carga estática máxima (kg)	1630
----------------------------	------

**Tabla 39 - SS0407ER Especificaciones de Funcionamiento**

Modelo	SS0407ER
Ítem	Parámetro
Número máximo de trabajadores	2
Altura máxima de trabajo (m)	5,6
Altura máxima de la plataforma (m)	3,6
Tamaño de extensión de la plataforma (mm)	0,6
Ángulo de trabajo máximo permitido (hacia adelante)	3°
Ángulo de trabajo máximo permitido (hacia atrás)	3°
Ángulo de trabajo máximo permitido (lateral)	1,5°
Distancia de frenado máxima (m)	600
Velocidad máxima permitida del viento (m/s)	12,5
Velocidad de desplazamiento de la máquina (estado plegado) (km/h)	3,5±0,2
Velocidad de desplazamiento de la máquina (estado elevado) (km/h)	0,5±0,1
Velocidad de elevación / descenso (S)	25±2/18±2
Radio de giro mínimo (m)	1,55
Rendimiento en subida de pendiente teórico	30%
Longitud Total (m) (Estado desplegado / estado plegado)	1,47/1,29
Anchura total (m)	0,76
Tipo de neumáticos (diámetro x ancho) (mm)	230×80
Dimensiones de la plataforma de trabajo (largo x ancho) (m)	1,269×0,7

Banda de rodadura (mm)		680
Distancia entre ejes (delantero/trasero) (mm)		1050
Altura libre al suelo (en estado replegado / elevado) (mm)		50/20
Atura total (m) (Replegado sin carcasa / Replegado)		2/1,57
Peso Total (kg)		880
Motor de elevación	Potencia nominal (kW)	2,2
Batería (HOPPEC KE)	Voltaje de salida (V)	12
	Capacidad (Ah)	100
Bomba de carga	Voltaje de entrada CA nominal	100-240 V AC
	Corriente de salida CC máxima	15
	Voltaje de salida CC nominal	24
Radiación de ruido ambiental de tierra		< 70dBA
Ruido ambiental en la plataforma		< 70dBA
Tipo		Sistema de tipo abierto
Bomba principal		Bomba de engranajes
Presión del sistema (MPa)		17
Aceite hidráulico		4L
Información sobre cojinete portante		
Carga máxima por rueda (kg)		480
Presión de contacto del neumático (kPa)		909,65
Presión sobre el suelo (kPa)		9,74
Especificación de neumáticos		
Carga por rueda motriz-6km/h (kg)		655
Carga estática máxima (kg)		835

**Tabla 40 - SS0507ER Especificaciones de Funcionamiento**

Modelo	SS0507ER
--------	----------

Ítem	Parámetro
Número máximo de trabajadores	2
Altura máxima de trabajo (m)	6,3
Altura máxima de la plataforma (m)	4,3
Tamaño de extensión de la plataforma (mm)	0,6
Ángulo de trabajo máximo permitido (hacia adelante)	3°
Ángulo de trabajo máximo permitido (hacia atrás)	3°
Ángulo de trabajo máximo permitido (lateral)	1,5°
Distancia de frenado máxima (m)	600
Velocidad máxima permitida del viento (m/s)	12,5
Velocidad de desplazamiento de la máquina (estado plegado) (km/h)	3,5±0,2
Velocidad de desplazamiento de la máquina (estado elevado) (km/h)	0,5±0,1
Velocidad de elevación / descenso (S)	25±2/18±2
Radio de giro mínimo (m)	1,49
Rendimiento en subida de pendiente teórico	25%
Longitud Total (m) (Estado desplegado / estado plegado)	1,575/1,485
Anchura total (m)	0,81
Tamaño de los neumáticos (diámetro x ancho)	250×80
Dimensiones de la plataforma de trabajo (largo x ancho) (m)	1,38×0,7
Banda de rodadura (mm)	730
Distancia entre ejes (delantero/trasero) (mm)	1120
Altura libre al suelo (en estado	60/17

replegado / elevado) (mm)		
Atura total (m) (Replegado sin carcasa / Replegado)		2,095/1,695
Peso Total (kg)		1023
Motor de elevación	Potencia nominal (kW)	2,2
Batería	Voltaje de salida (V)	12
	Capacidad (Ah)	130
Bomba de carga	Voltaje de entrada CA nominal	100-240 V AC
	Corriente de salida CC máxima	15
	Voltaje de salida CC nominal	24
Radiación de ruido ambiental de tierra		< 70dBA
Ruido ambiental en la plataforma		< 70dBA
Tipo		Sistema de tipo abierto
Bomba principal		Bomba de engranajes
Presión del sistema (MPa)		17
Aceite hidráulico		4L
Información sobre cojinete portante		
Carga máxima por rueda		480kg
Presión de contacto del neumático		909,65 KPa
Presión sobre el suelo		10,4 KPa
Especificación de neumáticos		
Carga por rueda motriz-6km/h (kg)		690
Carga estática máxima (kg)		880

## 10.1 Especificaciones del aceite hidráulico



**Al llenar el depósito de aceite hidráulico,**

**es obligatorio utilizar el aceite hidráulico adecuado de acuerdo con el entorno del lugar de trabajo y la temperatura ambiente con referencia a lo siguiente:**

Grado	Marca
Rando MV32	Chevron

- El nivel de aceite del depósito de aceite es de 4 L cuando SS0407E /SS0507E/SS0607E se repliega después de que toda la máquina se haya elevado por completo, se haya dirigido de una parada a otra y conducido.
- El nivel de aceite del depósito de aceite es de 6 L cuando AS0607 /AS0607E/AS0607W/AS0607WE se repliega después de que toda la máquina se haya elevado por completo, dirigido de tope a tope y conducido.
- El nivel de aceite del depósito de aceite es de 9,5 L cuando AS0608 AS0608E/AS0808/AS0808E se repliega después de que toda la máquina se haya elevado por completo, dirigido de una parada a otra y conducido.
- El nivel de aceite del depósito de aceite es de 11,5 L (3 galones) cuando AS0612 AS0612E/AS0812/AS0812E se repliega después de que toda la máquina se haya elevado por completo, dirigido de una parada a otra y conducido.
- El nivel de aceite del depósito de aceite es de 14 L cuando AS1012 AS1012E/AS1212/AS1212E se repliega después de que toda la máquina se haya

elevado por completo, dirigido de una parada a otra y conducido.

- El nivel de aceite del depósito de aceite es de 22 L cuando AS1413/AS1413E se pliega después de elevar, dirigir y hacer funcionar toda la máquina



**La información sobre el apoyo en tierra es aproximada y no se incluyen las distintas opciones. La información solo puede utilizarse si el factor de seguridad es lo suficientemente alto.**

- El peso de la máquina varía en función de la configuración de la pieza seleccionada.

**Esta página se dejó en blanco intencionalmente**

## Capítulo 11 Programa de mantenimiento

Tabla de intervalos de inspección rutinaria y mantenimiento

Nivel de mantenimiento	Inspección rutinaria	Nivel I	Nivel II	Nivel III	Nivel IV	Nivel V
Período de mantenimiento	Todos los días	25 horas/1 mes	50 horas/3 meses	100 horas/6 meses	200 horas/12 meses	400 horas/24 meses

 **AVISO:** Las horas de trabajo se basan en las indicadas en el contador de horas.

Los elementos de mantenimiento de cada nivel se indican en las tablas siguientes

Ítem	Descripción	Nivel de mantenimiento					
		Inspección rutinaria	I	II	III	IV	V
Instalación eléctrica	Comprobar capacidad de la batería	•	•	•	•	•	•
	Compruebe que todos los botones/interruptores del panel de la PCU funcionan con normalidad.	•	•	•	•	•	•
	Asegúrese de que el interruptor de parada de emergencia de la PCU es seguro	•	•	•	•	•	•
	Compruebe si todos los interruptores funcionan correctamente	•	•	•	•	•	•
	Compruebe si algún cableado está dañado	•	•	•	•	•	•
	Asegúrese de que el conector del grupo de cables de la PCU está bien fijado	•	•	•	•	•	•
	Asegúrese de que el conector del grupo de cables no está dañado	•	•	•	•	•	•
	Compruebe si el grupo de cables de la PCU está doblado o dañado	•	•	•	•	•	•
	Compruebe si el cableado de interruptor de presión es seguro y no está dañado	•	•	•	•	•	•
	Compruebe si la válvula solenoide de descenso es segura y no está dañada	•	•	•	•	•	•

Ítem	Descripción	Nivel de mantenimiento					
		Inspección rutinaria	I	II	III	IV	V
	Compruebe si los cableados del sensor horizontal y sensor de inclinación son seguros y no están dañados	•	•	•	•	•	•
	Compruebe la posición y el cableado de cada balancín del interruptor de límite	•	•	•	•	•	•
	Asegúrese de que el grupo de cables del sensor de ángulo y el conector están seguros y no dañados	•	•	•	•	•	•
	Asegúrese de que el interruptor de parada de emergencia, el interruptor de llave y el interruptor de enchufe en el panel de control de descenso y su cableado estén seguros y no estén dañados	•	•	•	•	•	•
	Asegúrese de que la lámpara de advertencia y la bocina funcionen normalmente	•	•	•	•	•	•
	Asegúrese de que el cableado del motor, del controlador del motor, del relé y de la ECU estén seguros y no estén dañados	•	•	•	•	•	•
	Asegúrese de que el cableado de cada válvula solenoide en el bloque de válvulas principal esté seguro y no esté dañado	•	•	•	•	•	•
	Asegúrese de que el cableado del cargador esté seguro y no esté corroído	•	•	•	•	•	•
	Asegúrese de que los bornes de la batería están bien sujetos y no están corroídos	•	•	•	•	•	•
	Compruebe que la batería está segura y no está dañada	•					
	Compruebe el rendimiento de la máquina y los diversos interruptores de límite	•					
	Compruebe si algún conector está suelto, dañado o corroído	•	•	•	•	•	•
	Calibre la celda de carga				•	•	•
Sistema Hidráulico	Compruebe si la presión del sistema hidráulico es normal	•	•	•	•	•	•
	Compruebe si la presión hidráulica del sistema de elevación es normal	•	•	•	•	•	•
	Compruebe si la presión hidráulica del sistema de dirección es normal	•	•	•	•	•	•
	Compruebe si la presión hidráulica del sistema de propulsión es normal	•	•	•	•	•	•

Ítem	Descripción	Nivel de mantenimiento					
		Inspección rutinaria	I	II	III	IV	V
	Compruebe si algún conducto de aceite o conector está suelto o dañado	•	•	•	•	•	•
	Compruebe si todos los cilindros hidráulicos presentan daños o fugas.	•	•	•	•	•	•
	Revise cada válvula hidráulica en busca de daños o fugas	•	•	•	•	•	•
	Compruebe si el conducto de aceite del brazo de la tijera está bien sujeto o dañado	•	•	•	•	•	•
	Compruebe si la abrazadera del tubo de aceite de conducción está suelta	•	•	•	•	•	•
	Compruebe el nivel de aceite en el depósito hidráulico	•	•	•	•	•	•
	Reemplace el aceite hidráulico	Anualmente					
	Elemento de filtro de retorno de aceite hidráulico	Cada 6 meses					
	Compruebe si hay fugas en la tapa de ventilación del depósito de aceite hidráulico	•	•	•	•	•	•
	Reemplace la tapa de ventilación del depósito de aceite hidráulico		•	•	•		
	Reemplace el aceite lubricante del reductor	A las primeras 50 horas, cada 200 horas					
Máquina completa	Compruebe si el bloque deslizante de la horquilla emite ruidos anormales					•	•
	Compruebe y reemplace el bloque deslizante					•	•
	Compruebe si hay pernos sueltos o dañados o ruidos anormales	•					
	Compruebe si algún anillo de seguridad o arandela en los brazos de la horquilla está dañado, desgastado o falta	•					
	Compruebe sistema de descenso de emergencia funciona correctamente	•					
	Compruebe si la plataforma, el brazo de la tijera y el chasis están deformados o tienen soldaduras rotas	•					
	Compruebe si la pintura está excesivamente astillada o descascarada	•					
	Compruebe si las pegatinas y señales de seguridad son correctas y legibles	•					
	Compruebe si los manuales están con la máquina	•					

Ítem	Descripción	Nivel de mantenimiento					
		Inspección rutinaria	I	II	III	IV	V
	Rendimiento de la máquina e interruptores de límite funcionan correctamente	•					
Lubricación	Lubrique la rótula de la dirección	Una vez al mes					

### Especificaciones del aceite hidráulico

Grado	Marca
Rando MV32	Chevron

